

ALLESTIMENTO VEICOLI COMMERCIALI

*Aménagement véhicules utilitaires
Equipamiento para vehículos comerciales*



Catalogo 2023



Tecnolam è stata fondata nel 1981. Inizialmente l'azienda si occupava principalmente della lavorazione dell'acciaio per conto terzi. Nel corso degli anni questa attività si è sviluppata e l'azienda si è orientata verso la progettazione e la produzione di prodotti finiti e, in particolare, verso la realizzazione di attrezzature per officine e scaffalature per furgoni. Essendo una vera e propria azienda manifatturiera, Tecnolam gestisce l'intero processo produttivo: la progettazione, l'acquisto delle materie prime, la lavorazione e lo stoccaggio dei prodotti finiti, garantendo così standard qualitativi sempre elevati.

Tecnolam a été fondée en 1981. A l'origine, l'entreprise s'occupait principalement de la transformation de l'acier pour le compte de tiers.

Au fil des années, cette activité s'est développée et l'entreprise s'est orientée vers la conception et la production de produits finis et, en particulier, vers la fabrication d'équipements d'atelier et des aménagements pour fourgonnettes. En tant que véritable entreprise manufacturière, Tecnolam gère l'ensemble du processus de production : conception, achat des matières premières, transformation et stockage des produits finis, garantissant ainsi des normes de qualité élevées et constantes.

Tecnolam tiene su origen en el año 1981.

Al principio la empresa se dedicaba sobre todo a la transformación de acero por cuenta de terceros. A lo largo de los años esta actividad se ha desarrollado y la empresa se ha dirigido hacia la planificación y la fabricación de productos acabados y, en particular, hacia la realización de equipamientos para oficina y estanterías para furgonetas.

Al ser una auténtica empresa de fabricación, Tecnolam gestiona todo el proceso de producción: proyecto, adquisición de las materias primas, transformación y almacenamiento de los productos acabados, garantizando un alto nivel de calidad.





Tecnolam è specializzata nella progettazione e nella realizzazione di allestimenti per furgoni. L'azienda gestisce tutte le fasi del processo produttivo: dalla concezione iniziale del progetto alla produzione dell'arredamento. L'uso di materiali di alta qualità e di tecnologie avanzate, garantisce la durabilità e la funzionalità degli allestimenti Tecnolam nel tempo. Offrire un servizio completo è un vantaggio importante per Tecnolam, in quanto assicura elevati standard qualitativi e tempi di consegna rapidi. Tecnolam è la scelta ideale per chi cerca un allestimento personalizzato e di alta qualità per il proprio furgone.

Tecnolam est spécialisée dans la conception et la production des aménagements pour véhicules. L'entreprise prend en charge toutes les étapes du processus de production : de la conception initiale du design à la production de l'aménagement.

L'utilisation de matériaux de haute qualité et de technologies avancées garantit la durabilité et la fonctionnalité des aménagements de Tecnolam dans le temps. L'offre d'un service complet est un avantage important pour Tecnolam, car elle garantit des normes de qualité élevées et des délais de livraison rapides. Tecnolam est le choix idéal pour tous ceux qui recherchent un aménagement personnalisé de haute qualité pour leur camionnette.

Tecnolam está especializada en el proyecto y realización de equipamientos para furgonetas. La empresa se encarga de todas las fases del proceso de producción: desde la creación del diseño inicial hasta la producción de los muebles.

El uso de materiales de alta calidad y tecnologías avanzadas garantiza la durabilidad y funcionalidad de los equipamientos Tecnolam a lo largo del tiempo. Ofrecer un servicio integral es una ventaja importante para Tecnolam, ya que asegura altos niveles de calidad y plazos de entrega rápidos. Tecnolam es la opción ideal para todos los que están buscando un equipamiento personalizado y de alta calidad para su furgoneta.







ACCIAIO VS ALLUMINIO

ACIER VS ALU/ ACERO VS ALUMINIO

Acciaio ad alta resistenza HC 420 LA

L'acciaio utilizzato da Tecnolam ha un carico alla rottura pari a 60Kg al millimetro quadro con un peso specifico di 7,8Kg per decimetro cubo.

Acier à haute résistance HC 420 LA

L'acier utilisé par Tecnolam a une résistance à la rupture de 60 kg par millimètre carré et une densité de 7,8 kg par décimètre cube.

Acero de alta resistencia HC 420 LA

El acero utilizado por Tecnolam tiene una tensión de rotura de 60 kg por milímetro cuadrado con un peso específico de 7,8 kg por decímetro cúbico.

Alluminio AISI 304

L'alluminio ha un carico alla rottura pari a 15Kg al millimetro quadro con un peso specifico per decimetro cubo di appena 2,7 Kg.

Aluminium AISI 304

L'aluminium a une résistance à la rupture de 15 kg par millimètre carré et une densité par décimètre cube de seulement 2,7 kg.

Aluminio AISI 304

El aluminio tiene una tensión de rotura de 15 kg por milímetro cuadrado con un peso específico por decímetro cúbico de sólo 2,7 kg.

Ci si interroga da tempo su quale sia il materiale migliore per la realizzazione di arredamenti furgone. Abbiamo riportato questi dati a testimonianza del fatto che l'alluminio è quattro volte più debole dell'acciaio HC 420 LA. Un arredamento in alluminio dovrebbe essere costruito con uno spessore di quattro volte superiore per avere la stessa resistenza del suo omologo in acciaio (2,7 Kg x 4=10,8 Kg, contro i 7,8 Kg dell'acciaio HC 420 LA). In definitiva un allestimento in alluminio con le stesse caratteristiche di quello in acciaio ad alta resistenza sarebbe più pesante del 30% circa.

On s'est longtemps demandé quel était le meilleur matériau pour fabriquer des aménagements pour véhicules. Nous avons cité ces chiffres pour prouver que l'aluminium est quatre fois plus faible que l'acier HC 420 LA. Un meuble en aluminium devrait être quatre fois plus épais pour avoir la même résistance que son homologue en acier (2,7 kg x 4 = 10,8 kg, contre 7,8 kg pour l'acier HC 420 LA). Au final, un meuble en aluminium ayant les mêmes caractéristiques qu'un meuble en acier à haute résistance serait environ 30 % plus lourd.

Hace ya mucho tiempo que se plantea la cuestión de qué material sería mejor para los muebles de las furgonetas. Hemos facilitado estos datos como prueba de que el aluminio es cuatro veces más frágil que el acero HC 420 LA. Un mueble en aluminio tendría que ser cuatro veces más grueso para obtener la misma resistencia que su homólogo en acero (2,7 kg x 4 = 10,8 kg frente a los 7,8 kg del acero HC 420 LA).

En resumen, un equipamiento en aluminio con las mismas características que uno en acero de alta resistencia sería aproximadamente un 30% más pesado.

ALLESTIAMO PER PASSIONE
AMENAGEURS PAR PASSION
EQUIPAMOS POR PASIÓN



**La professionalità richiede ordine.
Con gli allestimenti TecnoLam risparmi tempo e denaro!**

Le professionnalisme exige de l'ordre.

Avec les aménagements TecnoLam, vous gagnez du temps et de l'argent!

La profesionalidad exige orden.

¡Con los equipamientos TecnoLam vas a ahorrar tiempo y dinero!



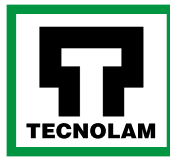

Scaffalatura per contenitori in plastica
Étagère pour bacs en plastique
Estantería con gavetas en plástico

Grondaia
Gouttière
Cajoneras

Scaffalatura con divisori
Étagère avec séparateurs
Estantería con separadores

Cassetti basculanti trasparenti
Tiroirs basculants transparentes
Cajoneras con cajones abatibles transparentes

Accessori per l'igiene
Accessoires pour l'hygiène
Accesorios limpieza

Rivestimento
Habillage
Panelado

Porta morsa estraibile
Porte-étai amovible
Porta tornillo extraíble

Copri-passaruota con antenna in alluminio
Couvre-passage de roue avec porte en alu
Protector de paso de rueda con portillo abatible en aluminio

Cassettiere
Blocs à tiroirs
Cajoneras

Copri-passaruota aperto
Couvre-passage de roue ouvert
Protector de paso de rueda abierto



Piana di lavoro
Plan de travail
Banco de trabajo

Accessori elettrici
Accessoires électriques
Accesorios eléctricos

Cassettiera porta valigie
Blocs à mallettes
Cajoneras con maletines

Porta Morsa basculante e supporto
Porte-étai basculant et support
Porta tornillo basculante y soporte

Pianale
Plancher
Suelo

Scaffalatura porta valigia
Étagère pour mallettes
Estanterías para maletines

Copri-passaruota con anta basculante
Couvre-passage de roue avec porte basculante
Protector de paso de rueda con puerta basculante

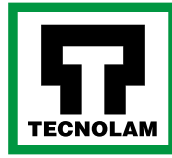

Crash Test ECE R 17 TÜV SÜD



CERTIFICAZIONI CERTIFICATIONS CERTIFICACIONES



TEST REPORT
RAPPORTO DI PROVA

Frontal impact on model TI-VAN
Prova di urto frontale su allestimento TI-VAN

Customer (Richiedente):

- Dept./Firm (Ente/Società): Tecnolam S.r.l.
- Mr./Mrs (Sig./Sig.ra.): Luca Seccacini
- Address (Indirizzo): Via Flaminia 2/b, I-61030 Calcinelli di Saltara (PU)

Test Request Form no.: Modulo Richiesta Prova N.: MEC15070.00	Test Report sent to: Rapporto inviato a: Mr. Luca Seccacini
---	---

Name and Signature of the test engineer: Nome e Firma esecutore prova: Pietro Vergani 	Name and Signature of the Technical reviewer: Nome e Firma del Revisore tecnico: Maurizio Leone 
--	--

Date of test samples receipt: Data ricevimento campioni: 2015-02-10	Date of test execution: Data esecuzione prova: 2015-04-10
---	---

Site of test execution (if different from the address in the footer): Località esecuzione prova (se diversa dal piè pagina): CSI S.p.A. V.le Lombardia, 20 I-20021 Bollate (MI)	Witness to the test: Presenti alla prova: Mr. Briccolini Renato
--	---

The test results contained in this Test report relate to the tested samples only.
I risultati del presente rapporto di prova si riferiscono esclusivamente al campione sottoposto a prova.
The integral reproduction of the present Test report is allowed; the partial reproduction must be authorized in writing by the Lab.
E' ammessa la riproduzione integrale del presente Rapporto di prova da parte del Richiedente; la riproduzione parziale dev'essere autorizzata per iscritto dal Laboratorio.

Form: ITA_R_0408 (Rev.10 - October 1, 2014)

Test report n.: MEC15070.00.78	Project manager: Maurizio Leone	Phone: +39 02 21 626011 Fax: +39 02 21 636999 Maurizio.Leone@tuv.it	TUV Italia SRL Divisione PCPS/COM Via Montebelgio 8 I-10070 Scavigno (TO)
--------------------------------	------------------------------------	---	--

Revision: 00 Issue date: 20150618

Page 1 of 14 **TUV**



RAPPORTO DI PROVA
(Test Report)

N° 0089\ME\CRH\15_2

Pag. di/of: 23
Pag.: 23
Date/Date: 03/07/2015

Test M2201	Date	Vehic.
Vel. 31.5 kph	Bar: bar-broading simulation sled 29 g	
Scope		

<p>DATA Date 03/07/2015</p>	<p>Resp. Sicurezza Attiva e Passiva Active and Passive Safety Head Testo/Text </p>	<p>A.D. Divisione Automotive Automotive Division CEO Testo/Text </p>
--	--	--



Indice prodotti

Index de produits

Índice de productos



Copripassaruota	12	Scaffalature con bordino H20	73
<i>Couvre-passage de roue</i>		<i>Étagères avec rebord H20</i>	
<i>Protectores de paso de rueda</i>		<i>Estanterías con baldas H20</i>	
Copripassaruota per veicolo	25	Scaffalature terminali	76
<i>Couvre-passage de roue spécifique pour modèle de véhicule / Protectores de paso de rueda específicos para cada furgoneta</i>		<i>Étagères terminales</i>	
		<i>Estanterías terminales</i>	
KIT Fermavaligie	29	Scaffalature express per corrieri	78
<i>Kit arrêt-valise</i>		<i>Étagères express pour les coursiers</i>	
<i>Kit de soporte para maletas</i>		<i>Estanterías para empresas de paquetería express</i>	
Cassettiere	30	Grondaie	84
<i>Blocs à tiroirs</i>		<i>Gouttières</i>	
<i>Cajoneras</i>		<i>Canalones</i>	
Cassettiere con valigie	42	Piane di lavoro in legno	85
<i>Blocs à mallettes</i>		<i>Plan de travail en bois</i>	
<i>Cajoneras con maletines</i>		<i>Bancos de trabajo en madera</i>	
Cassettiere laterali	56	Slitta portageneratore	86
<i>Blocs à tiroirs latéraux</i>		<i>Plateau coulissant porte-générateur</i>	
<i>Cajoneras laterales</i>		<i>Plataforma corredera para generador</i>	
Cassettiere sottopianale	58	Morse e porta morse	87
<i>Blocs à tiroirs sous-plancher</i>		<i>Étaux et porte-étaux</i>	
<i>Cajoneras abajo del suelo</i>		<i>Tornillos y porta tornillos</i>	
Cassetti basculanti trasparenti	60	Rampe di carico	91
<i>Tiroirs basculants transparents</i>		<i>Rampes de chargement</i>	
<i>Cajones abatibles transparentes</i>		<i>Rampas de carga</i>	
Armadi	61	Portatutto e porta scale	92
<i>Armoires</i>		<i>Galleries de toit et porte échelles</i>	
<i>Armarios</i>		<i>Bacas y porta escaleras</i>	
Scaffalature	62	Pianali/Rivestimenti interni	94
<i>Étagères</i>		<i>Plancher / Habillage</i>	
<i>Estanterías</i>		<i>Suelos / Panelados</i>	
Scaffalature porta valigie	64	Accessori per bloccaggio materiali	97
<i>Étagères pour mallettes</i>		<i>Accessoires pour l'arrimage du chargement</i>	
<i>Estanterías para maletines</i>		<i>Accesorios para la sujeción de materiales</i>	
Scaffalature per contenitori asportabili	70	Accessori vari	104
<i>Étagères avec bacs amovibles</i>		<i>Accessoires</i>	
<i>Estanterías con gavetas extraíbles</i>		<i>Accesorios</i>	

Copripassaruota

Couvre-passage de roue

Protectores de paso de rueda

Tipologia di copripassaruota:

- con anta basculante
- con anta in alluminio a chiusura parziale
- con serranda in alluminio
- aperto

Type de couvre-passage de roue:

- avec porte basculante
- avec porte en aluminium
- avec rideau roulant
- ouvert

Tipologías de protectores de paso de rueda disponibles:

- con puerta basculante
- con portillo abatible en aluminio
- con cierre en aluminio
- abierto





Copripassaruota

Couvre-passage de roue

Protectores de paso de rueda



Il copripassaruota aperto con barra inferiore h.100mm impedisce la fuoriuscita di eventuali attrezzi.

Le couvre-passage de roue ouvert avec barre inférieure de H100mm empêche la chute d'outils.

El protector de paso de rueda abierto con barra inferior de 100mm de altura impide que las herramientas se salgan.



Copripassaruota con anta basculante. L'apertura e la chiusura dell'anta è assistita da due molle a gas.

Couvre-passage de roue avec porte basculante. L'ouverture et la fermeture de la porte sont assistées par deux ressorts à gaz.

Protector de paso de rueda con puerta basculante. La puerta se abre y se cierra mediante dos resortes de gas.



Copripassaruota con anta in alluminio a chiusura parziale.

Couvre-passage de roue avec porte en aluminium à fermeture partielle.

Protector de paso de rueda con portillo abatible en aluminio.

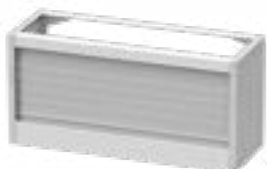

Copripassaruota con serranda in alluminio che scorre su guide in acciaio

Couvre-passage de roue avec rideau roulant qui fonctionne sur des rails en acier.

Protector de paso de rueda con cierre en aluminio.



Copripassaruota specifico per tipo di veicolo

Couvre-passage de roue spécifique pour modèle de véhicule.

Protector de paso de rueda específico para cada furgoneta.

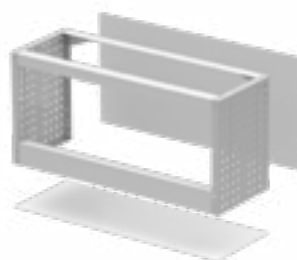

Chiusura copripassaruota

Fermeture pour couvre-passage de roue.

Cierre protector de paso de rueda.



Copripassaruota aperto

Couvre-passage de roue ouvert

Protector de paso de rueda abierto

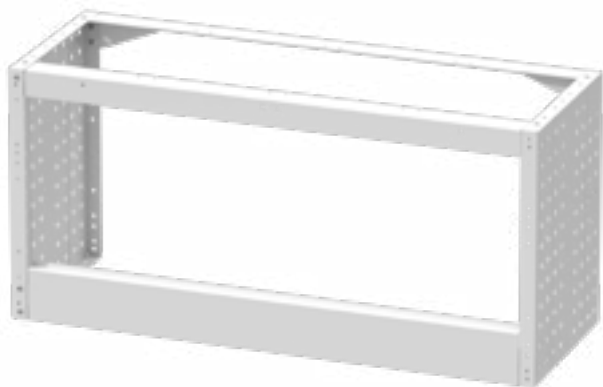

L507	(LxHxD) mm	(kg)
010027184E	507 X 362 X 260	4,6
010025011E	507 X 362 X 320	5,5
010025012E	507 X 362 X 360	5,8
010025013E	507 X 362 X 410	6,1
010027185E	507 X 402 X 260	5,0
010025014E	507 X 402 X 320	6,6
010025015E	507 X 402 X 360	6,1
010025016E	507 X 402 X 410	6,5
010025017E	507 X 444 X 360	6,4
010025018E	507 X 444 X 410	6,9
010027694E	507 X 483 X 220	7,9
010027187E	507 X 483 X 260	5,5
010025019E	507 X 483 X 320	5,7
010025006E	507 X 483 X 360	6,7
010025021E	507 X 483 X 410	7,2
010026866E	507 X 603 X 360	7,3
010027695E	507 X 603 X 410	7,9





Copripassaruota aperto

Couvre-passage de roue ouvert

Protector de paso de rueda abierto

L760	(LxHxD) mm	(kg)	L1014	(LxHxD) mm	(kg)
010027188E	760 X 362 X 260	5,7	010025864E	1014 X 362 X 260	7,0
010025022E	760 X 362 X 320	6,0	010025033E	1014 X 362 X 320	7,2
010025023E	760 X 362 X 360	6,9	010025034E	1014 X 362 X 360	8,0
010025024E	760 X 362 X 410	7,2	010025035E	1014 X 362 X 410	8,4
010027189E	760 X 402 X 260	6,1	010027193E	1014 X 402 X 260	7,3
010025025E	760 X 402 X 320	6,3	010025036E	1014 X 402 X 320	7,5
010025026E	760 X 402 X 360	7,2	010025037E	1014 X 402 X 360	8,4
010025027E	760 X 402 X 410	7,6	010025038E	1014 X 402 X 410	8,8
010025028E	760 X 444 X 360	7,5	010025039E	1014 X 444 X 360	8,7
010025029E	760 X 444 X 410	8,0	010025040E	1014 X 444 X 410	9,2
010027696E	760 X 483 X 220	5,9	010027609E	1014 X 483 X 220	7,1
010027191E	760 X 483 X 260	6,6	010025100E	1014 X 483 X 260	7,8
010025030E	760 X 483 X 320	6,8	010025041E	1014 X 483 X 320	7,9
010025007E	760 X 483 X 360	7,8	010025008E	1014 X 483 X 360	9,0
010025032E	760 X 483 X 410	8,3	010025043E	1014 X 483 X 410	9,5
010026865E	760 X 603 X 360	8,2	010026827E	1014 X 603 X 360	9,4
010026861E	760 X 603 X 410	8,8	010026858E	1014 X 603 X 410	10,0





Copripassaruota aperto

Couvre-passage de roue ouvert

Protector de paso de rueda abierto

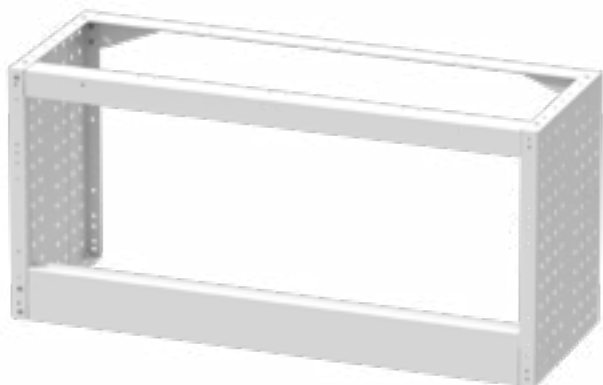

L1268	(LxHxD) mm	(kg)	L1521	(LxHxD) mm	(kg)
010025915E	1268 X 362 X 260	9,0	010027200E	1521 X 362 X 260	10,7
010025044E	1268 X 362 X 320	9,3	010025055E	1521 X 362 X 320	11,0
010025045E	1268 X 362 X 360	10,2	010025056E	1521 X 362 X 360	11,9
010025046E	1268 X 362 X 410	10,5	010025057E	1521 X 362 X 410	12,3
010027197E	1268 X 402 X 260	8,1	010027201E	1521 X 402 X 260	11,2
010025047E	1268 X 402 X 320	9,6	010025058E	1521 X 402 X 320	11,3
010025048E	1268 X 402 X 360	10,5	010025059E	1521 X 402 X 360	12,3
010025049E	1268 X 402 X 410	10,9	010025060E	1521 X 402 X 410	12,6
010025050E	1268 X 444 X 360	9,5	010025061E	1521 X 444 X 360	12,5
010025051E	1268 X 444 X 410	11,3	010025062E	1521 X 444 X 410	13,0
010027640E	1268 X 483 X 220	4,8	010027610E	1521 X 483 X 220	9,2
010025917E	1268 X 483 X 260	9,9	010026868E	1521 X 483 X 260	10,6
010025052E	1268 X 483 X 320	10,1	010025063E	1521 X 483 X 320	11,8
010025009E	1268 X 483 X 360	11,1	010025010E	1521 X 483 X 360	11,0
010025054E	1268 X 483 X 410	11,6	010025065E	1521 X 483 X 410	13,4
010026864E	1268 X 603 X 360	9,9	010026863E	1521 X 603 X 360	11,0
010026860E	1268 X 603 X 410	10,5	010026859E	1521 X 603 X 410	11,6



Copripassaruota aperto speciale

Couvre-passage de roue spécial ouvert

Protector de paso de rueda especial abierto

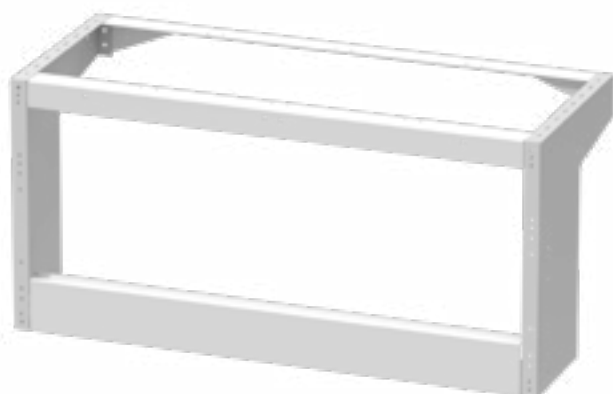

L507	(LxHxD) mm	(kg)
010025801E	507 X 362 X 320	6,1
010025811E	507 X 362 X 360	6,5
010025816E	507 X 402 X 360	6,9
010025821E	507 X 444 X 360	7,3
010025850E	507 X 483 X 320	7,1
010025101E	507 X 483 X 360	7,7
010026876E	507 X 483 X 410	8,5

L1014	(LxHxD) mm	(kg)
010025803E	1014 X 362 X 320	7,2
010025813E	1014 X 362 X 360	8,8
010025818E	1014 X 402 X 360	9,2
010025823E	1014 X 444 X 360	9,6
010025852E	1014 X 483 X 320	9,4
010025103E	1014 X 483 X 360	10,0
010026877E	1014 X 483 X 410	10,7

L760	(LxHxD) mm	(kg)
010025802E	760 X 362 X 320	7,2
010025812E	760 X 362 X 360	7,6
010025817E	760 X 402 X 360	8,0
010025822E	760 X 444 X 360	8,4
010025851E	760 X 483 X 320	8,2
010025102E	760 X 483 X 360	9,1
010025891E	760 X 483 X 410	9,9

L1268	(LxHxD) mm	(kg)
010025804E	1268 X 362 X 320	9,2
010025814E	1268 X 362 X 360	9,6
010025819E	1268 X 402 X 360	10,0
010025824E	1268 X 444 X 360	11,7
010025853E	1268 X 483 X 320	10,2
010025104E	1268 X 483 X 360	10,8
010026878E	1268 X 483 X 410	11,6

L1521	(LxHxD) mm	(kg)
010025805E	1521 X 362 X 320	10,4
010025815E	1521 X 362 X 360	12,6
010025820E	1521 X 402 X 360	13,0
010025825E	1521 X 444 X 360	10,7
010025854E	1521 X 483 X 320	10,4
010025105E	1521 X 483 X 360	12,0
010026879E	1521 X 483 X 410	12,8



Copripassaruota con anta basculante

Couvre-passage de roue avec porte basculante

Protector de paso de rueda con puerta basculante

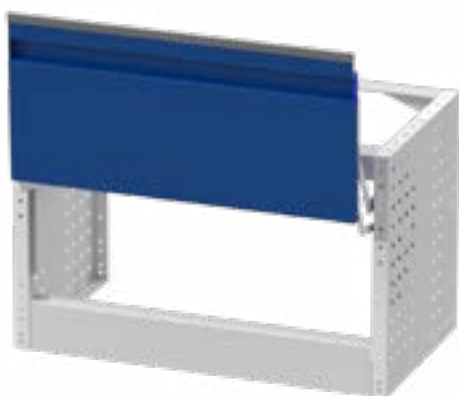

L507	(LxHxD) mm	(kg)
010026513E	507 X 362 X 360	9,5
010026514E	507 X 362 X 410	9,4
010026515E	507 X 402 X 360	19,5
010026516E	507 X 402 X 410	20,2
010026519E	507 X 483 X 360	14,2
010026520E	507 X 483 X 410	14,7

L760	(LxHxD) mm	(kg)
010026521E	760 X 362 X 360	11,1
010026522E	760 X 362 X 410	11,5
010026523E	760 X 402 X 360	15,3
010026524E	760 X 402 X 410	15,6
010026527E	760 X 483 X 360	15,9
010026528E	760 X 483 X 410	16,4

L1014	(LxHxD) mm	(kg)
010026529E	1014 X 362 X 360	13,5
010026530E	1014 X 362 X 410	13,9
010026531E	1014 X 402 X 360	17,2
010026532E	1014 X 402 X 410	17,5
010026535E	1014 X 483 X 360	17,7
010026536E	1014 X 483 X 410	18,2

L1268	(LxHxD) mm	(kg)
010026537E	1268 X 362 X 360	14,8
010026538E	1268 X 362 X 410	15,2
010026539E	1268 X 402 X 360	19,5
010026540E	1268 X 402 X 410	19,8
010026543E	1268 X 483 X 360	20,0
010026544E	1268 X 483 X 410	20,5

L1521	(LxHxD) mm	(kg)
010026545E	1521 X 362 X 360	16,6
010026546E	1521 X 362 X 410	17,0
010026549E	1521 X 444 X 360	20,9
010026550E	1521 X 444 X 410	21,4
010026551E	1521 X 483 X 360	22,0
010026552E	1521 X 483 X 410	22,5



Copripassaruota speciale con anta basculante

Couvre-passage de roue spécial avec porte basculante

Protector de paso de rueda especial con puerta basculante

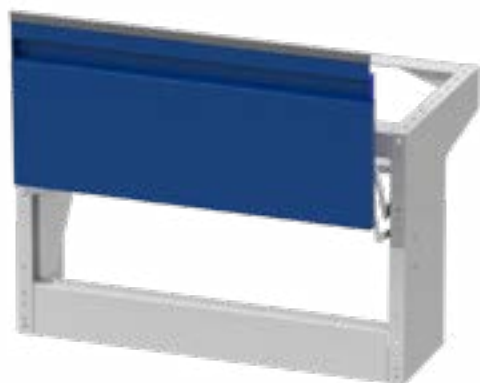

L1014	(LxHxD) mm	(kg)
010026563E	1014 X 362 X 360	14,2
010026564E	1014 X 402 X 360	17,9
010026566E	1014 X 483 X 360	18,6
010026567E	1014 X 483 X 410	19,6

L507	(LxHxD) mm	(kg)
010026553E	507 X 362 X 360	9,7
010026554E	507 X 402 X 360	14,3
010026556E	507 X 483 X 360	15,3
010026557E	507 X 483 X 410	16,1

L1268	(LxHxD) mm	(kg)
010026568E	1268 X 362 X 360	15,6
010026569E	1268 X 402 X 360	20,2
010026571E	1268 X 483 X 360	21,0
010026572E	1268 X 483 X 410	21,9

L760	(LxHxD) mm	(kg)
010026558E	760 X 362 X 360	11,8
010026559E	760 X 402 X 360	16,0
010026561E	760 X 483 X 360	16,9
010026562E	760 X 483 X 410	17,8

L1521	(LxHxD) mm	(kg)
010026573E	1521 X 362 X 360	17,4
010026574E	1521 X 402 X 360	22,1
010026576E	1521 X 483 X 360	22,9
010026577E	1521 X 483 X 410	23,9





Copripassaruota con anta in alluminio

Couvre-passage de roue avec porte en aluminium

Protector de paso de rueda con portillo en aluminio

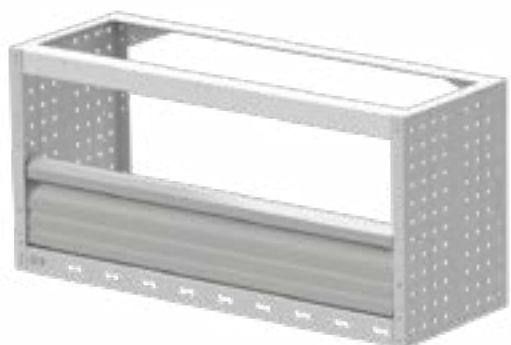

L507	(LxHxD) mm	(kg)
010026883E	507 X 362 X 260	5,0
010025086E	507 X 362 X 320	5,3
010025087E	507 X 362 X 360	5,9
010025088E	507 X 362 X 410	7,4
010025089E	507 X 402 X 320	6,5
010025090E	507 X 402 X 360	7,4
010025091E	507 X 402 X 410	7,8
010025092E	507 X 444 X 360	7,7
010025093E	507 X 444 X 410	8,2
010026880E	507 X 483 X 220	6,1
010027638E	507 X 483 X 260	6,8
010025094E	507 X 483 X 320	7,0
010025095E	507 X 483 X 360	8,0
010025096E	507 X 483 X 410	8,5

L760	(LxHxD) mm	(kg)
010026884E	760 X 362 X 260	8,0
010025097E	760 X 362 X 320	8,1
010025098E	760 X 362 X 360	8,8
010025099E	760 X 362 X 410	9,9
010025117E	760 X 402 X 320	8,3
010025118E	760 X 402 X 360	9,2
010025119E	760 X 402 X 410	9,6
010025120E	760 X 444 X 360	9,5
010025121E	760 X 444 X 410	10,0
010026881E	760 X 483 X 220	7,9
010027692E	760 X 483 X 260	8,6
010025122E	760 X 483 X 320	8,7
010025123E	760 X 483 X 360	9,8
010025124E	760 X 483 X 410	10,3

L1014	(LxHxD) mm	(kg)
010026885E	1014 X 362 X 260	9,0
010025125E	1014 X 362 X 320	10,0
010025126E	1014 X 362 X 360	10,6
010025127E	1014 X 362 X 410	11,7
010025128E	1014 X 402 X 320	10,0
010025129E	1014 X 402 X 360	11,0
010025130E	1014 X 402 X 410	11,3
010025131E	1014 X 444 X 360	11,2
010025132E	1014 X 444 X 410	11,7
010027611E	1014 X 483 X 220	9,7
010025865E	1014 X 483 X 260	9,7
010025133E	1014 X 483 X 320	10,5
010025134E	1014 X 483 X 360	11,5
010025135E	1014 X 483 X 410	12,1

L1268	(LxHxD) mm	(kg)
010025866E	1268 X 362 X 260	12,6
010025136E	1268 X 362 X 320	13,0
010025137E	1268 X 362 X 360	13,4
010025138E	1268 X 362 X 410	13,8
010025139E	1268 X 402 X 320	12,9
010025140E	1268 X 402 X 360	13,8
010025141E	1268 X 402 X 410	14,2
010025142E	1268 X 444 X 360	14,1
010025143E	1268 X 444 X 410	14,6
010026882E	1268 X 483 X 220	11,2
010027639E	1268 X 483 X 260	13,2
010025144E	1268 X 483 X 320	29,5
010025145E	1268 X 483 X 360	14,4
010025146E	1268 X 483 X 410	14,9



Copripassaruota con anta in alluminio

Couvre-passage de roue avec porte en aluminium

Protector de paso de rueda con portillo en aluminio

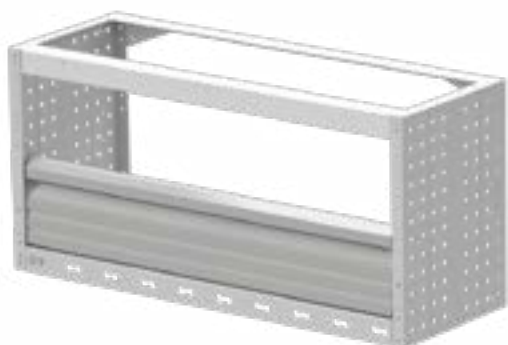

L1521	(LxHxD) mm	(kg)
010026886E	1521 X 362 X 220	15,9
010025147E	1521 X 362 X 320	14,9
010025148E	1521 X 362 X 360	15,8
010025149E	1521 X 362 X 410	16,1
010025150E	1521 X 402 X 320	15,2
010025151E	1521 X 402 X 360	16,1
010025152E	1521 X 402 X 410	16,5
010025153E	1521 X 444 X 360	16,4
010025154E	1521 X 444 X 410	16,9
010027612E	1521 X 483 X 220	13,0
010025155E	1521 X 483 X 320	15,7
010025156E	1521 X 483 X 360	16,7
010025157E	1521 X 483 X 410	17,2





Copripassaruota speciale con anta in alluminio

Couvre-passage de roue spécial avec porte en aluminium

Protector de paso de rueda especial con portillo en aluminio

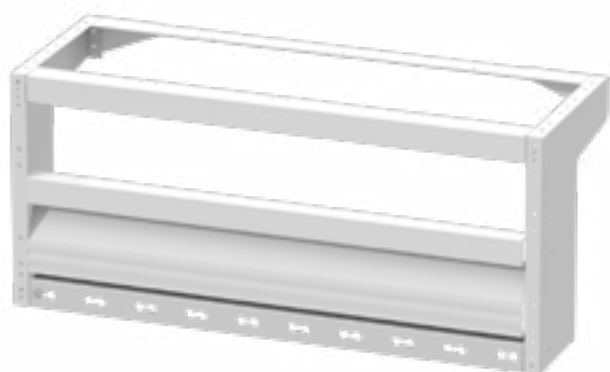

L507	(LxHxD) mm	(kg)
010025855E	507 X 362 X 320	7,6
010025826E	507 X 362 X 360	7,8
010025831E	507 X 402 X 360	8,2
010025836E	507 X 444 X 360	8,7
010025806E	507 X 483 X 320	8,4
010025841E	507 X 483 X 360	9,0
010026887E	507 X 483 X 410	10,0

L760	(LxHxD) mm	(kg)
010025856E	760 X 362 X 320	9,2
010025827E	760 X 362 X 360	9,6
010025832E	760 X 420 X 360	10,0
010025837E	760 X 444 X 360	10,4
010025807E	760 X 483 X 320	9,8
010025842E	760 X 483 X 360	10,8
010026888E	760 X 483 X 410	11,7

L1014	(LxHxD) mm	(kg)
010025857E	1014 X 362 X 320	10,9
010025828E	1014 X 362 X 360	11,3
010025833E	1014 X 402 X 360	11,0
010025838E	1014 X 444 X 360	12,1
010025808E	1014 X 483 X 320	11,9
010025843E	1014 X 483 X 360	12,5
010026889E	1014 X 483 X 410	13,5

L1268	(LxHxD) mm	(kg)
010025858E	1268 X 362 X 320	10,1
010025829E	1268 X 362 X 360	12,9
010025834E	1268 X 402 X 360	14,6
010025839E	1268 X 444 X 360	13,7
010025809E	1268 X 483 X 320	12,9
010025844E	1268 X 483 X 360	14,1
010026890E	1268 X 483 X 410	15,0

L1521	(LxHxD) mm	(kg)
010025859E	1521 X 362 X 320	14,5
010025830E	1521 X 362 X 360	14,9
010025835E	1521 X 402 X 360	15,1
010025840E	1521 X 444 X 360	15,5
010025810E	1521 X 483 X 320	15,3
010025845E	1521 X 483 X 360	15,9
010026891E	1521 X 483 X 410	16,8



Copripassaruota con serranda in alluminio

Couvre-passage de roue avec rideau roulant

Protector de paso de rueda con cierre en aluminio



L1014	(LxHxD) mm	(kg)
010025074E	1014 X 444 X 360	10,0
010025075E	1014 X 444 X 410	10,6
010025003E	1014 X 483 X 360	10,5
010025077E	1014 X 483 X 410	11,0

L507	(LxHxD) mm	(kg)
010025066E	507 X 444 X 360	7,7
010025067E	507 X 444 X 410	8,2
010025001E	507 X 483 X 360	8,0
010025069E	507 X 483 X 410	8,6

L1268	(LxHxD) mm	(kg)
010025078E	1268 X 444 X 360	12,4
010025079E	1268 X 444 X 410	12,9
010025004E	1268 X 483 X 360	11,4
010025081E	1268 X 483 X 410	13,2

L760	(LxHxD) mm	(kg)
010025070E	760 X 444 X 360	8,9
010025071E	760 X 444 X 410	9,0
010025002E	760 X 483 X 360	9,2
010025073E	760 X 483 X 410	9,7

L1521	(LxHxD) mm	(kg)
010025082E	1521 X 444 X 360	14,2
010025083E	1521 X 444 X 410	14,6
010025005E	1521 X 483 X 360	12,7
010025085E	1521 X 483 X 410	15,0





Copripassaruota speciale con serranda in alluminio

Couvre-passage de roue spécial avec rideau roulant

Protector de paso de rueda especial con cierre en aluminio



L1014	(LxHxD) mm	(kg)
010025848E	1014 X 444 X 360	11,0
010025108E	1014 X 483 X 360	11,8

L507	(LxHxD) mm	(kg)
010025846E	507 X 444 X 360	9,0
010025106E	507 X 483 X 360	9,3

L1268	(LxHxD) mm	(kg)
010025849E	1268 X 444 X 360	13,8
010025109E	1268 X 483 X 360	14,2

L760	(LxHxD) mm	(kg)
010025847E	760 X 444 X 360	9,8
010025107E	760 X 483 X 360	10,2

L1521	(LxHxD) mm	(kg)
010025861E	1521 X 444 X 360	13,6
010025110E	1521 X 483 X 360	14,0





Copripassaruota specifici per tipo di veicolo

Couvre-passage de roue spécifique pour modèle de véhicule

Protectores de paso de rueda específicos para cada furgoneta

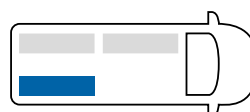
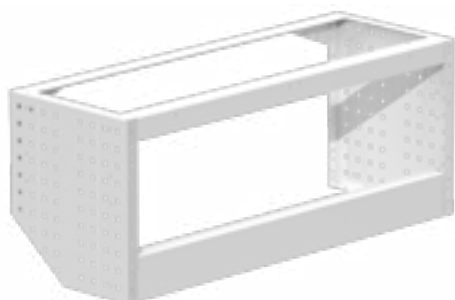

SX

Aperto

Ouvert

Abierto

Codice	(LxHxD) mm	Berlingo-Combo-Partner	Doblò	Expert-Jumpy-Vivaro	(kg)
010027626E	760 X 402 X 360			•	7,19
010027627E	1014 X 402 X 360			•	8,38
010027649E	1014 X 483 X 360	•			8,98
010027669E	1014 X 483 X 410	•			7,13
010027628E	1268 X 402 X 360			•	10,52
010027650E	1268 X 483 X 360	•			9,82
010027670E	1268 X 483 X 410	•			9,27
010027629E	1521 X 402 X 360			•	12,23
010027651E	1521 X 483 X 360	•			12,83
010027671E	1521 X 483 X 410	•			10,98

DX

Aperto

Ouvert

Abierto

Codice	(LxHxD) mm	Berlingo-Combo-Partner	Doblò	Expert-Jumpy-Vivaro	(kg)
010027614E	760 X 362 X 360			•	6,73
010027687E	760 X 483 X 360		•		8,28
010027641E	760 X 483 X 360	•			7,79
010027661E	760 X 483 X 410	•			5,94
010027615E	1014 X 362 X 360			•	7,92
010027642E	1014 X 483 X 360	•			8,98
010027662E	1014 X 483 X 410	•			7,13
010027616E	1268 X 362 X 360			•	10,06
010027617E	1521 X 362 X 360			•	11,77
010027684E	1521 X 483 X 360		•		11,03

SX=gauche/izquierda

DX=droite/derecha



Copripassaruota specifici per tipo di veicolo

Couvre-passage de roue spécifique pour modèle de véhicule

Protectores de paso de rueda específicos para cada furgoneta

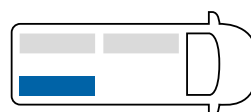

SX

Anta basculante

Porte rabatable

Puerta basculante

Codice	(LxHxD) mm	Berlingo-Combo-Partner	Doblò	Expert-Jumpy-Vivaro	(kg)
010027634E	760 X 402 X 360			•	15,24
010027635E	1014 X 402 X 360			•	17,15
010027655E	1014 X 483 X 360	•			17,65
010027675E	1014 X 483 X 410	•			15,8
010027636E	1268 X 402 X 360			•	19,46
010027656E	1268 X 483 X 360	•			19,99
010027676E	1268 X 483 X 410	•			18,14
010027637E	1521 X 402 X 360			•	23,14
010027657E	1521 X 483 X 360	•			21,96
010027677E	1521 X 483 X 410	•			20,11
010027686E	1521 X 483 X 360		•		21,96

DX

Anta basculante

Porte rabatable

Puerta basculante

Codice	(LxHxD) mm	Berlingo-Combo-Partner	Doblò	Expert-Jumpy-Vivaro	(kg)
010027622E	760 X 362 X 360			•	10,98
010027645E	760 X 483 X 360	•			15,91
010027665E	760 X 483 X 410	•			14,06
010027689E	760 X 483 X 360		•		16,4
010027623E	1014 X 362 X 360			•	13,38
010027646E	1014 X 483 X 360	•			17,65
010027666E	1014 X 483 X 410	•			15,8
010027624E	1268 X 362 X 360			•	16,01
010027625E	1521 X 362 X 360			•	18,31

SX=gauche/izquierda

DX=droite/derecha



Copripassaruota specifici per tipo di veicolo

Couvre-passage de roue spécifique pour modèle de véhicule

Protectores de paso de rueda específicos para cada furgoneta

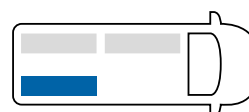

SX

Antina in alluminio

Porte en aluminium

Portillo en aluminio

Codice	(LxHxD) mm	Berlingo-Combo-Partner	Doblò	Expert-Jumpy-Vivaro	(kg)
010027630E	760X402X360			•	9,17
010027631E	1014X402X360			•	10,94
010027632E	1268X402X360			•	13,77
010027633E	1521X402X360				16,1
010027652E	1014X483X360	•			11,54
010027672E	1014X483X410	•			9,69
010027653E	1268X483X360	•			13,07
010027673E	1268X483X410	•			11,22
010027654E	1521X483X360	•			14,9
010027674E	1521X483X410	•			13,05
010027685E	1521X483X360		•		16,7

DX

Antina in alluminio

Porte en aluminium

Portillo en aluminio

Codice	(LxHxD) mm	Berlingo-Combo-Partner	Doblò	Expert-Jumpy-Vivaro	(kg)
010027618E	760 X 362 X 360			•	8,37
010027643E	760 X 483 X 360	•			9,77
010027663E	760 X 483 X 410	•			7,92
010027688E	760 X 483 X 360		•		10,26
010027619E	1014 X 362 X 360			•	10,48
010027644E	1014 X 483 X 360	•			11,54
010027664E	1014 X 483 X 410	•			9,69
010027620E	1268 X 362 X 360			•	13,31
010027621E	1521 X 362 X 360			•	15,64

SX=gauche/izquierda

DX=droite/derecha



Chiusura copripassaruota

Fermeture pour couvre-passage de roue

Cierre protector de paso de rueda

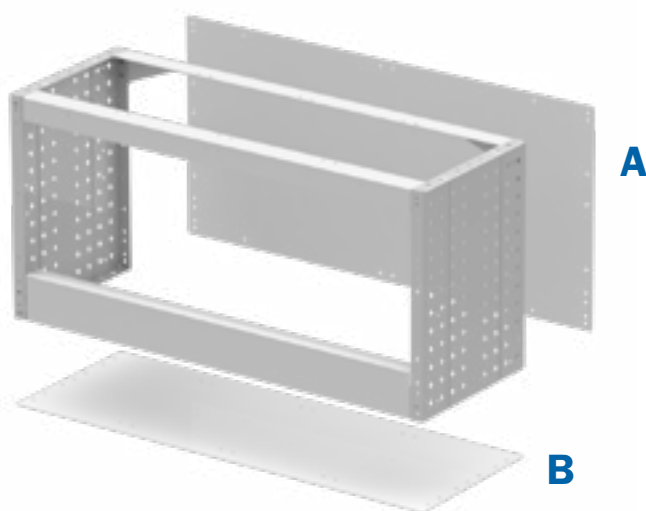

Chiusura anteriore/posteriore per copripassaruota
 Fermeture avant/arrière pour couvre-passage de roue
 Cierre delantero / trasero para cada protector de paso de rueda

Chiusura superiore/inferiore per copripassaruota
 Fermeture supérieure/inférieure pour couvre-passage de roue
 Cierre superior / inferior para cada protector de paso de rueda

A - codice	(LxHxD) mm	(kg)
TICP001024	507 X 241	1,0
TICP001036	507 X 362	1,5
TICP001040	507 X 402	1,6
TICP001044	507 X 444	1,8
TICP001048	507 X 483	1,9
TICP002024	760 X 241	1,4
TICP002036	760 X 362	2,2
TICP002040	760 X 402	2,4
TICP002044	760 X 444	2,7
TICP002048	760 X 483	2,9
TICP003024	1014 X 241	1,9
TICP003036	1014 X 362	2,9
TICP003040	1014 X 402	3,2
TICP003044	1014 X 444	3,6
TICP003048	1014 X 483	3,9
TICP004024	1268 X 241	2,4
TICP004036	1268 X 362	3,6
TICP004040	1268 X 402	4,0
TICP004044	1268 X 444	4,5
TICP004048	1268 X 483	4,8
TICP005024	1521 X 241	2,9
TICP005036	1521 X 362	4,4
TICP005040	1521 X 402	4,8
TICP005044	1521 X 444	5,3
TICP005048	1521 X 483	5,8

B - codice	(LxHxD) mm	(kg)
TICS001032	507 X 320	1,3
TICS001036	507 X 360	1,4
TICS001041	507 X 410	1,6
TICS002032	760 X 320	1,9
TICS002036	760 X 360	2,2
TICS002041	760 X 410	2,5
TICS003026	1014 X 260	2,3
TICS003032	1014 X 320	2,6
TICS003036	1014 X 360	2,9
TICS003041	1014 X 410	3,3
TICS004032	1268 X 320	3,2
TICS004036	1268 X 360	3,6
TICS004041	1268 X 410	4,1
TICS005032	1521 X 320	3,1
TICS005036	1521 X 360	4,3
TICS005041	1521 X 410	4,9



KIT Fermavaligie

Kit arrête-valises

Kit de soporte para maletas

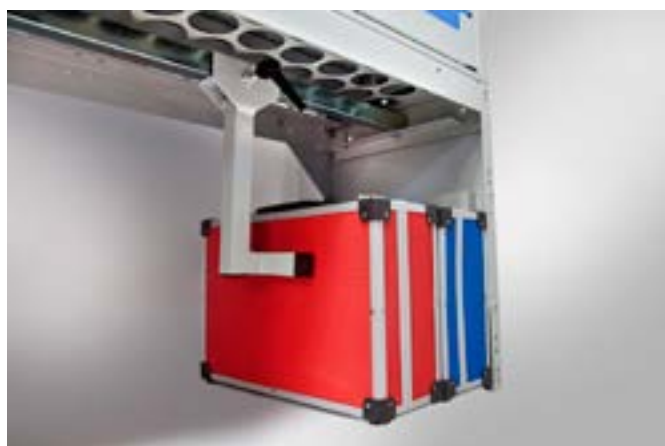

codice	(LxHxD) mm	(kg)
TAKFV002032	760 X 320	2,0
TAKFV002036	760 X 360	1,7
TAKFV002041	760 X 410	1,9
TAKFV003032	1014 X 320	2,0
TAKFV003036	1014 X 360	1,7
TAKFV003041	1014 X 410	1,9
TAKFV004032	1268 X 320	2,0
TAKFV004036	1268 X 360	1,7
TAKFV004041	1268 X 410	1,9
TAKFV005032	1521 X 320	2,0
TAKFV005036	1521 X 360	1,7
TAKFV005041	1521 X 410	1,9

Il kit va applicato all'interno del copripassaruota aperto. Permette il bloccaggio di qualsiasi tipo di valigia.

Le kit doit être installé à l'intérieur du couvre-passage de roue ouvert. Il permet de verrouiller n'importe quel type de valise.

El kit se fija en el interior del protector de paso de rueda abierto. Permite el bloqueo de cualquier tipo de maleta.



Cassettiere

Blocs à tiroirs

Cajoneras





Cassettiere

Blocs à tiroirs

Cajoneras

La struttura del Box cassettiere è interamente elettrosaldada, conferendo una maggiore solidità all'arredamento.

Le principali caratteristiche del Box cassettiere sono: robustezza, leggerezza, intercambiabilità dei cassetti, guide ad estrazione totale e doppia chiusura del cassetto per garantire la massima sicurezza in movimento.

I BOX cassettiere offrono la possibilità di avere combinazioni di soli cassetti, di soli vassoi con valigie estraibili o combinazioni di cassetti e vassoi e valigie.

Le dimensioni disponibili sono: larghezza mm. 507-760-1014, altezza mm. 240/480, profondità mm. 360-410.

I cassetti sono disponibili nelle seguenti altezze mm.: 66-100-130-200 e sono dotati di tappetino antiscivolo, e divisori interni.

La structure de blocs à tiroirs est entièrement électrosoudée, donnant une plus grande solidité au meuble.

Les principales caractéristiques des blocs à tiroirs sont : robustesse, légèreté, interchangeabilité des tiroirs, glissières à extension totale et double verrouillage du tiroir pour assurer une sécurité maximale lors de la conduite du véhicule.

Les blocs à tiroirs offrent la possibilité d'avoir des combinaisons de: tiroirs seuls, plateaux avec mallettes amovibles seuls ou combinaisons de tiroirs et de plateaux avec mallettes.

Les dimensions disponibles sont : largeur 507-760-1014 mm, hauteur 240/480 mm, profondeur 360-410 mm.

Les tiroirs sont disponibles dans les hauteurs mm suivantes: 66-100-130-200 et sont équipés d'un tapis antidérapant et de séparateurs internes.

Las cajoneras TecnoLam están totalmente electrosoldadas, aportando mayor solidez al mueble.

Las principales características son: solidez, ligereza, intercambiabilidad de cajones, guías de extracción total y doble cierre de los cajones para garantizar la máxima seguridad en marcha.

Las cajoneras ofrecen la posibilidad de combinaciones de sólo cajones, de sólo bandejas con malletines extraíbles o combinaciones de cajones y bandejas con malletines.

Las dimensiones disponibles son: longitud mm 507-760-1014, altura mm 241-483, profundidad mm. 360-410.

Los cajones están disponibles en las siguientes alturas: mm 66-100-130-200 y siempre llevan alfombra y separadores.





Cassettiere

Blocs à tiroirs

Cajoneras

Codice	Dimensione interna cassetti - Dimensions intérieures des tiroirs - Tamaño interior de los cajones (LxHxD) mm	Dimensione interna cassetti - Dimensions intérieures des tiroirs - Tamaño interior de los cajones								
		416L	670L	923L	313D	362D	62D	99H	134H	208H
TICC101036	507 X 66 X 360	•			•		•			
TICC102036	507 X 100 X 360	•			•			•		
TICC103036	507 X 130 X 360	•			•				•	
TICC104036	507 X 200 X 360	•			•					•
TICC101041	507 X 66 X 410	•				•	•			
TICC102041	507 X 100 X 410	•				•		•		
TICC103041	507 X 130 X 410	•				•			•	
TICC104041	507 X 200 X 410	•				•				•
TICC201036	760 X 66 X 360		•		•		•			
TICC202036	760 X 100 X 360		•		•			•		
TICC203036	760 X 130 X 360		•		•				•	
TICC204036	760 X 200 X 360		•		•					•
TICC201041	760 X 66 X 410		•			•	•			
TICC202041	760 X 100 X 410		•			•		•		
TICC203041	760 X 130 X 410		•			•			•	
TICC204041	760 X 200 X 410		•			•				•
TICC301036	1014 X 66 X 360			•	•		•			
TICC302036	1014 X 100 X 360			•	•			•		
TICC303036	1014 X 130 X 360			•	•				•	
TICC304036	1014 X 200 X 360			•	•					•
TICC301041	1014 X 66 X 410			•		•	•			
TICC302041	1014 X 100 X 410			•		•		•		
TICC303041	1014 X 130 X 410			•		•			•	
TICC304041	1014 X 200 X 410			•		•				•

L = Larghezza/Longueur/Longitud
D = Profondità/Profondeur/Profundidad
H = Altezza/Hauteur/Altura

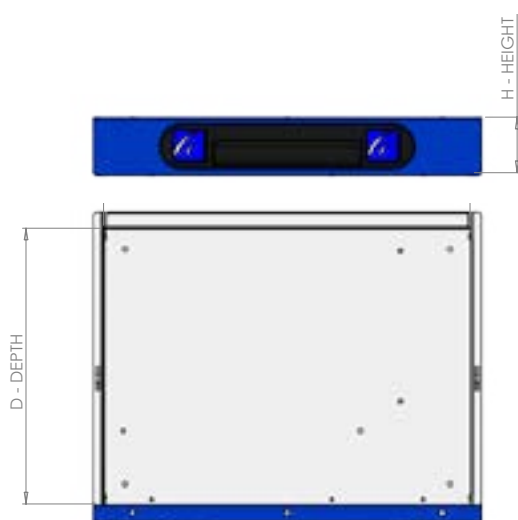

Dimensione interna cassetti
Dimensions intérieures des tiroirs
Tamaño interior de los cajones

Le guide dei cassetti sono a sfera ad estrazione totale, questo permette una apertura totale del cassetto.

La portata dei cassetti è di Kg. 40. Nei cassetti con altezza 130mm e 200mm e' possibile installare due coppie di guide, aumentando la portata dei cassetti fino a 80 kg.

Les glissières des tiroirs sont à bille à extraction totale, cela permet une ouverture totale du tiroir.

La capacité des tiroirs est de 40 Kg. Dans les tiroirs d'une hauteur de 130 mm et 200 mm, il est possible d'installer deux paires de glissières, ce qui augmente la capacité des tiroirs jusqu'à 80 kg.

Las guías de los cajones son de extensión total y eso permite la apertura máxima del cajón.

La capacidad de carga de los cajones es de 40 kg. En los cajones con una altura de 130mm y 200mm es posible instalar dos pares de guías, aumentando la capacidad de carga de los cajones hasta 80 kg.



Cassettiere con cassetti

Blocs à tiroirs avec tiroirs

Cajoneras con cajones

codice	(LxHxD) mm	(kg)
010026101E	507 X 483 X 360	22,6
010026086E	507 X 483 X 410	24,9



1 cass. h200, 2 cass.h100
1 tiroir h200, 2 tiroirs h100
1 cajón h200, 2 cajones h100

codice	(LxHxD) mm	(kg)
010026093E	507 X 483 X 360	19,3
010026094E	507 X 483 X 410	21,2



2 cass.h200
2 tiroirs h200
2 cajones h200

codice	(LxHxD) mm	(kg)
010026102E	507 X 483 X 360	26,0
010026088E	507 X 483 X 410	24,9



1 cass. h66, 2 cass. h100,
1 cass. h130
1 tiroir h66, 2 tiroirs h100, 1
tiroir h130
1 cajón h66, 2 cajones h100, 1
cajón h130

codice	(LxHxD) mm	(kg)
010026095E	507 X 483 X 360	25,2
010026096E	507 X 483 X 410	27,8



3 cass.h 66, 1 cass.h200
3 tiroirs h66, 1 tiroir h200
3 cajones h66, 1 cajón h200

codice	(LxHxD) mm	(kg)
010026089E	507 X 483 X 360	25,8
010026090E	507 X 483 X 410	21,2



2 cass. h66, 2 cass. h130
with 2 drawers h66,
2 tiroirs h66, 2 tiroirs h130
2 cajones h66, 2 cajones h130

codice	(LxHxD) mm	(kg)
010026097E	507 X 483 X 360	28,5
010026098E	507 X 483 X 410	31,5



3 cass. h66, 2 cass.h100
3 tiroirs h66, 2 tiroirs h100
3 cajones h66, 2 cajones h100

codice	(LxHxD) mm	(kg)
010026091E	507 X 483 X 360	22,7
010026092E	507 X 483 X 410	21,2



1 cass.h66,1 cass.h130,
1 cass.h200
1 tiroir h66, 1 tiroir h130, 1
tiroir h200
1 cajón h66, 1 cajón h130, 1
cajón h200

codice	(LxHxD) mm	(kg)
010026111E	507 X 483 X 360	26,0
010026112E	507 X 483 X 410	28,6



4 cass. h100
4 tiroirs h100
4 cajones h100



Cassettiere con cassetti

Blocs à tiroirs avec tiroirs

Cajoneras con cajones

codice	(LxHxD) mm	(kg)
010026113E	507 X 483 X 360	31,1
010026114E	507 X 483 X 410	34,3



6 cass. h66
6 tiroirs h66
6 cajones h66

codice	(LxHxD) mm	(kg)
010026103E	507 X 483 X 360	28,6
010026099E	507 X 483 X 410	27,7



4 cass.h66, 1 cass.h130
4 tiroirs h66, 1 tiroir h130
4 cajones h66, 1 cajón h130

codice	(LxHxD) mm	(kg)
010026115E	507 X 483 X 360	23,6
010026116E	507 X 483 X 410	14,7



3 cass.h130
3 tiroirs h130
3 cajones h130

codice	(LxHxD) mm	(kg)
010026302E	507 X 241 X 360	11,0
010026118E	507 X 241 X 410	12,1



1 cass. h200
1 tiroir h200
1 cajón h200

codice	(LxHxD) mm	(kg)
010026301E	507 X 241 X 360	14,3
010026120E	507 X 241 X 410	15,8



2 cass. h100
2 tiroirs h100
2 cajones h100

codice	(LxHxD) mm	(kg)
010026121E	507 X 241 X 360	11,8
010026122E	507 X 241 X 410	12,9



1 cass. h66, 1 cass. h 130
1 tiroir h66, 1 tiroir h130
1 cajón h66, 1 cajón h130

codice	(LxHxD) mm	(kg)
010026123E	507 X 241 X 360	16,9
010026124E	507 X 241 X 410	18,7



3 cass. h66
3 tiroirs h66
3 cajones h66



Cassettiere con cassetti

Blocs à tiroirs avec tiroirs

Cajoneras con cajones

codice	(LxHxD) mm	(kg)
010026402E	760 X 483 X 360	29,0
010026126E	760 X 483 X 410	31,8



1 cass. h200, 2 cass. h100
1 tiroir h200, 2 tiroirs h100
1 cajón h200, 2 cajones h100

codice	(LxHxD) mm	(kg)
010026135E	760 X 483 X 360	33,2
010026136E	760 X 483 X 410	36,4



4 cass. h100
4 tiroirs h100
4 cajones h100

codice	(LxHxD) mm	(kg)
010026127E	760 X 483 X 360	29,0
010026128E	760 X 483 X 410	31,8



1 cass. h66, 1 cass. h130,
1 cass. h200
1 tiroir h66, 1 tiroir h130, 1 tiroir
h200
1 cajón h66, 1 cajón h130, 1
cajón h200

codice	(LxHxD) mm	(kg)
010026145E	760 X 483 X 360	36,5
010026146E	760 X 483 X 410	40,3



4 cass. h66, 1 cass. h130
4 tiroirs h66, 1 tiroir h130
4 cajones h66, 1 cajón h130

codice	(LxHxD) mm	(kg)
010026129E	760 X 483 X 360	33,3
010026130E	760 X 483 X 410	36,4



2 cass. h66, 2 cass. h130
2 tiroirs h66, 2 tiroirs h130
2 cajones h66, 2 cajones h130

codice	(LxHxD) mm	(kg)
010026403E	760 X 483 X 360	33,2
010026138E	760 X 483 X 410	36,4



1 cass. h66, 2 cass. h100,
1 cass. h130
1 tiroir h66, 2 tiroirs h100, 1
tiroir h130
1 cajón h66, 2 cajones h100, 1
cajón h130

codice	(LxHxD) mm	(kg)
010026131E	760 X 483 X 360	32,1
010026132E	760 X 483 X 410	35,2



3 cass. h66, 1 cass. h200
3 tiroirs h66, 1 tiroir h200
3 cajones h66, 1 cajón h200

codice	(LxHxD) mm	(kg)
010026139E	760 X 483 X 360	24,7
010026140E	760 X 483 X 410	27,2



2 cass. h200,
2 tiroir h200
2 cajones h200



Cassettiere con cassetti

Blocs à tiroirs avec tiroirs

Cajoneras con cajones

codice	(LxHxD) mm	(kg)
010026141E	760 X 483 X 360	30,0
010026142E	760 X 483 X 410	32,4



3 cass. h130
3 tiroirs h130
3 cajones h130

codice	(LxHxD) mm	(kg)
010026401E	760 X 483 X 360	39,8
010026134E	760 X 483 X 410	44,3



6 cass. h66
6 tiroirs h66
6 cajones h66

codice	(LxHxD) mm	(kg)
010026143E	760 X 483 X 360	36,5
010026144E	760 X 483 X 410	40,4



3 cass. h66, 2 cass. h100
3 tiroirs h66, 2 tiroirs h100
3 cajones h66, 2 cajones h100

codice	(LxHxD) mm	(kg)
010026502E	760 X 241 X 360	14,4
010026147E	760 X 241 X 410	15,9



1 cass. h200
1 tiroir h200
1 cajón h200

codice	(LxHxD) mm	(kg)
010026149E	760 X 241 X 360	18,6
010026150E	760 X 241 X 410	20,5



1 cass. h66, 1 cass. h130
1 tiroir h66, 1 tiroir h130
1 cajón h66, 1 cajón h130

codice	(LxHxD) mm	(kg)
010026501E	760 X 241 X 360	18,6
010026148E	760 X 241 X 410	20,5



2 cass. h100
2 tiroirs h100
2 cajones h100

codice	(LxHxD) mm	(kg)
010026151E	760 X 241 X 360	21,9
010026152E	760 X 241 X 410	24,4



3 cass. h66,
3 tiroirs h66
3 cajones h66



Cassettiere con cassetti

Blocs à tiroirs avec tiroirs

Cajoneras con cajones





Cassettiere con cassetti

Blocs à tiroirs avec tiroirs

Cajoneras con cajones

codice	(LxHxD) mm	(kg)
010026153E	1.014 X 483 X 360	37,2
010026154E	1.014 X 483 X 410	40,5



1 cass. h66, 1 cass. h130, 1 cass. h200
1 tiroir h66, 1 tiroir h130, 1 tiroir h200
1 cajón h66, 1 cajón h130, 1 cajón h200

codice	(LxHxD) mm	(kg)
010026161E	1014 X 483 X 360	50,7
010026162E	1014 X 483 X 410	55,6



6 cass. h66
6 tiroirs h66
6 cajones h66

codice	(LxHxD) mm	(kg)
010026155E	1014 X 483 X 360	42,3
010026156E	1014 X 483 X 410	46,1



2 cass. h66, 2 cass. h130
2 tiroirs h66, 2 tiroirs h130
2 cajones h66, 2 cajones h130

codice	(LxHxD) mm	(kg)
010026163E	1014X483X360	29,0
010026164E	1014X483X410	31,8



1 cass. h66, 2 cass. h100, 1 cass. h130
1 tiroir h66, 2 tiroirs h100, 1 tiroir h130
1 cajón h66, 2 cajones h100, 1 cajón h130

codice	(LxHxD) mm	(kg)
010026157E	1014 X 483 X 360	46,4
010026158E	1014 X 483 X 410	50,8



3 cass. h66, 2 cass. h100
3 tiroirs h66, 2 tiroirs h100
3 cajones h66, 2 cajones h100

codice	(LxHxD) mm	(kg)
010026165E	1014 X 483 X 360	32,1
010026166E	1014 X 483 X 410	34,9

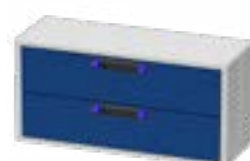

2 cass. h200
2 tiroirs h200
2 cajones h200

codice	(LxHxD) mm	(kg)
010026159E	1014 X 483 X 360	42,1
010026160E	1014 X 483 X 410	47,2



4 cass. h100
4 tiroirs h100
4 cajones h100

codice	(LxHxD) mm	(kg)
010026167E	1014 X 483 X 360	41,4
010026168E	1014 X 483 X 410	45,2



3 cass. h66, 1 cass. h200
3 tiroirs h66, 1 tiroir h200
3 cajones h66, 1 cajón h200



Cassettiere con cassetti

Blocs à tiroirs avec tiroirs

Cajoneras con cajones

codice	(LxHxD) mm	(kg)
010026169E	1014 X 483 X 360	38,1
010026170E	1014 X 483 X 410	41,4



3 cass. h130
3 tiroirs h130
3 cajones h130

codice	(LxHxD) mm	(kg)
010026171E	1014 X 483 X 360	46,5
010026172E	1014 X 483 X 410	50,9



4 cass. h66, 1 cass. h130
4 tiroirs h66, 1 tiroir h130
4 cajones h66, 1 cajón h130

codice	(LxHxD) mm	(kg)
010026314E	1014 X 483 X 360	37,1
010026315E	1014 X 483 X 410	40,5



2 cass. h100, 1 cass. h200
2 tiroirs h100, 1 tiroir h200
2 cajones h100, 1 cajón h200

codice	(LxHxD) mm	(kg)
010026173E	1014 X 241 X 360	17,9
010026174E	1014 X 241 X 410	19,5



1 cass. h200
1 tiroir h200
1 cajón h200

codice	(LxHxD) mm	(kg)
010026177E	1014 X 241 X 360	23,0
010026178E	1014 X 241 X 410	25,2



1 cass. h66, 1 cass. h130
1 tiroir h66, 1 tiroir h130
1 cajón h66, 1 cajón h130

codice	(LxHxD) mm	(kg)
010026175E	1014 X 241 X 360	22,9
010026176E	1014 X 241 X 410	25,2



2 cass. h100
2 tiroirs h100
2 cajones h100

codice	(LxHxD) mm	(kg)
010026179E	1014 X 241 X 360	27,2
010026180E	1014 X 241 X 410	29,9



3 cass. h66
3 tiroirs h66
3 cajones h66













Kit Vaschette per cassetto





Kit Bacs pour tiroir TI-VAN

Kit bandejas para cajones

Vaschette singole/Bacs en plastique pour tiroir/Bandejas individuales





	Codice	Colore	(LxP / H) mm
	TICV000507	 507	51x51 / H 63
	TICV000508	 508	102x51 / H 63
	TICV000509	 509	102x102 / H 63
	TICV000511	 511	204x102 / H 63
	TICV000510	 510	153x102 / H 63

TVAN L507 P360

Codice	Colore	(LxP / H) mm	N.
010020082	 507	51x51 / H 63	12
	 508	102x51 / H 63	6
	 509	102x102 / H 63	1
	 511	204x102 / H 63	1
	 510	153x102 / H 63	2



TVAN L760 P360

Codice	Colore	(LxP / H) mm	Quantità
010020083	 507	51x51 / H 63	12
	 508	102x51 / H 63	9
	 509	102x102 / H 63	2
	 511	204x102 / H 63	2
	 510	153x102 / H 63	4









Kit Vaschette per cassetto

Kit Bacs pour tiroir TI-VAN



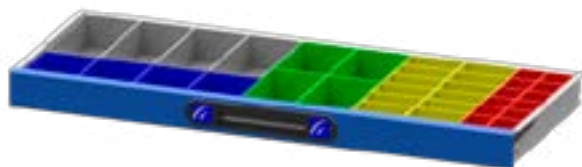

Kit bandejas para cajones

TVAN L1014 P360

Codice	Colore	(LxP / H) mm	N.
010020084	 507	51x51 / H 63	12
	 508	102x51 / H 63	12
	 509	102x102 / H 63	4
	 511	204x102 / H 63	4
	 510	153x102 / H 63	4







TVAN L507 P410

Codice	Colore	(LxP / H) mm	N.
010020085	 507	51x51 / H 63	12
	 508	102x51 / H 63	8
	 509	102x102 / H 63	3
	 511	204x102 / H 63	2





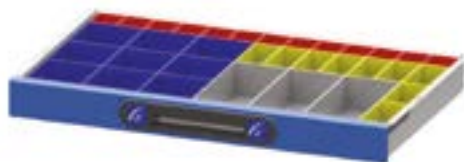

TVAN L760 P410

Codice	Colore	(LxP / H) mm	N.
010020086	 507	51x51 / H 63	13
	 508	102x51 / H 63	9
	 509	102x102 / H 63	9
	 511	204x102 / H 63	3



TVAN L1014 P410

Codice	Colore	(Dimensione) mm	Quantità
010020087	 507	51x51 / H 63	18
	 508	102x51 / H 63	14
	 509	102x102 / H 63	12
	 511	204x102 / H 63	3





Cassettiere con valigie

Bloc à tiroirs avec plateaux et mallettes

Cajoneras con maletines



I BOX cassettiere con vassoi e valigie sono disponibili in due larghezze 507-1014 mm. in due altezze 241-483 mm e in due profondità 360-410 mm e possono avere un minimo di nr. 2 vassoi e un massimo di nr. 4 vassoi. Le guide sono a sfera ad estrazione totale per asportare senza problemi la valigia riposta sul vassoio. La chiusura del vassoio è centralizzata tramite pulsante con un meccanismo realizzato totalmente in acciaio ad alta resistenza.

Les blocs à tiroirs avec plateaux et valises sont disponibles en deux largeurs 507-1014 mm, en deux hauteurs 241-483 mm et en deux profondeurs 360-410 mm. Ils peuvent avoir un minimum de 2 plateaux et un maximum de 4 plateaux. Les glissières à billes du tiroir sont entièrement extractibles pour retirer sans problème la valise posée sur le plateau. Le plateau se ferme à l'aide d'un bouton dont le mécanisme est entièrement en acier à haute résistance.

Las cajoneras con bandejas y maletines están disponibles en dos anchuras: de mm 507-1014, en dos alturas: de mm 241-483 y en dos profundidades: de mm 360-410 y pueden llevar un mínimo de 2 bandejas y un máximo de 4 bandejas. Las guías son de extensión total para sacar fácilmente la maleta colocada en la bandeja. El cierre de la bandeja está centralizado mediante un botón con un mecanismo fabricado totalmente en acero de alta resistencia.



Valigie con vaschette

Mallettes avec bacs
Maletines con cajitas

Valigia H66/Mallette H66/Maletta H66

(Dim.) mm 440x330

Codice	Vaschette/bacs/cajitas	Kg.
010043001		3,11
010043007	23	4



Valigia H100/Mallette H100/Maletta H100

(Dim.) mm 440x330

Codice	Vaschette/bacs/cajitas	Kg.
010044001		3,4
010044028	38	4,66

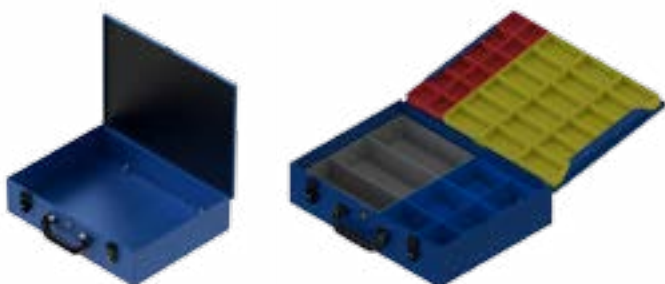

Valigia H130/Mallette H130/Maletta H130

(Dim.) mm 440x330

Codice	Vaschette/bacs/cajitas	Kg.
010045001		3,7
010045005	46	5,36

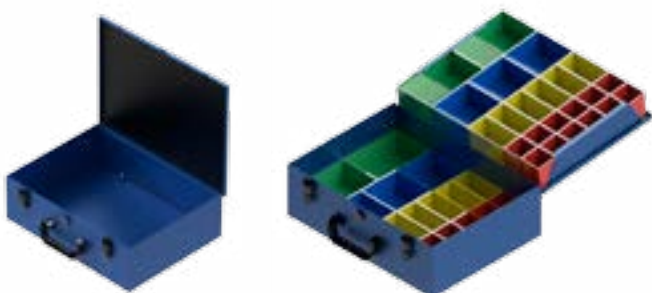

Valigia H173/Mallette H173/Maletta H173

(Dim.) mm 440x330

Codice	Vaschette/bacs/cajitas	Kg.
010046001		4





Cassettiere con vassoi e valigie

Blocs à tiroirs avec plateaux et mallettes

Cajoneras con bandejas y maletines

codice	(LxHxD) mm	(kg)
010026010E	507 X 483 X 360	20,4
010026011E	507 X 483 X 410	21,9



2 vassoi 2 valigie 17300
2 plateaux 2 mallettes 17300
2 bandejas, 2 maletines 17300

codice	(LxHxD) mm	(kg)
010026003E	507 X 483 X 360	29,0
010026016E	507 X 483 X 410	31,0



3 vassoi 1 valigia 6623,
1 valigia 10039, 1 valigia h130
3 plateaux 1 mallette 6623,
1 mallette 10039, 1 mallette h130
3 bandejas, 1 maletín 6623,
1 maletín 10039, 1 maletín 13046

codice	(LxHxD) mm	(kg)
010026002E	507 X 483 X 360	33,4
010026013E	507 X 483 X 410	35,4



3 vassoi 3 valigie 10039
3 plateaux 3 mallettes 10039
3 bandejas, 3 maletines 10039

codice	(LxHxD) mm	(kg)
010026017E	507 X 483 X 360	26,7
010026012E	507 X 483 X 410	28,7



3 vassoi, 2 valigie 6623,
1 valigia 17300
3 plateaux 2 mallettes 6623,
1 mallette 17300
3 bandejas, 2 maletines 6623,
1 maletín 17300

codice	(LxHxD) mm	(kg)
010026014E	507 X 483 X 360	27,9
010026015E	507 X 483 X 410	28,1



3 vassoi, 2 valigie 6623,
1 valigia 10039
3 plateaux 2 mallettes 6623
1 mallette 10039
3 bandejas, 2 maletines 6623,
1 maletín 10039

codice	(LxHxD) mm	(kg)
010026001E	507 X 483 X 360	33,0
010026018E	507 X 483 X 410	35,4



4 vassoi 4 valigie 6623
4 plateaux 4 mallettes 6623
4 bandejas, 4 maletines 6623

codice	(LxHxD) mm	(kg)
010026202E	507 X 241 X 360	11,5
010026019E	507 X 241 X 410	15,2



1 vassoio 1 valigia 17300
1 plateau 1 mallette 17300
1 bandeja, 1 maletín 17300

codice	(LxHxD) mm	(kg)
010026201E	507 X 241 X 360	17,9
010026020E	507 X 241 X 410	19,2



2 vassoi 2 valigie 6623
2 plateaux 2 mallettes 6623
2 bandejas, 2 maletines 6623



Cassettiere con vassoi e valigie

Blocs à tiroirs avec plateaux et mallettes

Cajoneras con bandejas y maletines

codice	(LxHxD) mm	(kg)
010026181E	1014 X 483 X 360	42,5
010026182E	1014 X 483 X 410	44,8



2 vassoi 4 valigie 17300
2 plateaux, 4 mallettes 17300
2 bandejas, 4 maletines 17300

codice	(LxHxD) mm	(kg)
010026187E	1014 X 483 X 360	66,4
010026188E	1014 X 483 X 410	74,2



3 vassoi, 2 valigie 6623,
2 valigie 10048, 2 valigie 13046
3 plateaux, 2 mallettes 6623,
2 mallettes 10048, 2 mallettes
13046
3 bandejas, 2 maletines 6623,
2 maletines 10048, 2 maletines
13046

codice	(LxHxD) mm	(kg)
010026183E	1014 X 483 X 360	70,2
010026184E	1014 X 483 X 410	73,2



3 vassoi, 6 valigie 10039
3 plateaux, 6 mallettes 10039
3 bandejas, 6 maletines 10039

codice	(LxHxD) mm	(kg)
010026189E	1014 X 483 X 360	61,6
010026190E	1014 X 483 X 410	67,1



3 vassoi, 4 valigie 6623,
2 valigie 13046
3 plateaux, 4 mallettes 6623,
2 mallettes 13046
3 bandejas, 4 maletines 6623,
2 maletines 13046

codice	(LxHxD) mm	(kg)
010026185E	1014 X 483 X 360	56,8
010026186E	1014 X 483 X 410	59,8



3 vassoi, 4 valigie 6623,
2 valigie 17300
3 plateaux, 4 mallettes 6623,
2 mallettes 17300
3 bandejas, 4 maletines 6623,
2 maletines 17300

codice	(LxHxD) mm	(kg)
010026191E	1014 X 483 X 360	71,1
010026192E	1014 X 483 X 410	74,7



4 vassoi, 8 valigie 6623,
4 plateaux, 8 mallettes 6623
4 bandejas, 8 maletines 6623

codice	(LxHxD) mm	(kg)
010026193E	1014 X 241 X 360	23,1
010026194E	1014 X 241 X 410	24,5



1 vassoio, 2 valigie 17300
1 plateau, 2 mallettes 17300
1 bandeja, 2 maletines 17300

codice	(LxHxD) mm	(kg)
010026195E	1014 X 241 X 360	37,4
010026196E	1014 X 241 X 410	39,5



2 vassoi, 4 valigie 6623
2 plateaux, 4 mallettes 6623
2 bandejas, 4 maletines 6623



Cassettiere con cassette e valigie

Blocs à tiroirs avec tiroirs et mallettes

Cajoneras con cajones y maletines

codice	(LxHxD) mm	(kg)
010026021E	507 X 483 X 360	29,3
010026022E	507 X 483 X 410	30,1



1 vassoio, 1 valigia 10039
2 cass.h100, 1 cass.h66
1 plateau, 1 mallette 10039,
2 tiroirs h 100, 1 tiroir h66
1 bandeja, 1 maletín 10039,
2 cajones h100, 1 cajón h66

codice	(LxHxD) mm	(kg)
010026031E	507 X 483 X 360	22,2
010026032E	507 X 483 X 410	24,0



1 vassoio, 1 valigia 10039,
2 cass.h 130
1 plateau, 1 mallette 10039,
2 tiroirs h 130
1 bandeja, 1 maletín 10039,
2 cajones h130

codice	(LxHxD) mm	(kg)
010026023E	507 X 483 X 360	31,9
010026024E	507 X 483 X 410	36,2



1 vassoio, 1 valigia 10039
4 cass. h66
1 plateau, 1 mallette 10039,
4 tiroirs h 66
1 bandeja, 1 maletín 10039,
4 cajones h66

codice	(LxHxD) mm	(kg)
010026033E	507 X 483 X 360	24,0
010026034E	507 X 483 X 410	22,4



1 vassoio, 1 valigia 1300
1 cass.h 100, 1 cass.h 130
1 plateau, 1 mallette 1300,
1 tiroir h100, 1 tiroir h130
1 bandeja, 1 maletín 13046,
1 cajón h100, 1 cajón h130

codice	(LxHxD) mm	(kg)
010026025E	507 X 483 X 360	19,8
010026026E	507 X 483 X 410	21,6



1 vassoio, 1 valigia 17300
1 cass. h200
1 plateau, 1 mallette 17300,
1 tiroir h 200
1 bandeja, 1 maletín 17300,
1 cajón h200

codice	(LxHxD) mm	(kg)
010026035E	507 X 483 X 360	23,2
010026036E	507 X 483 X 410	25,3



1 vassoio, 1 valigia 17300
2 cass.h 100
1 plateau, 1 mallette 17300,
2 tiroirs h 100
1 bandeja, 1 maletín 17300,
2 cajones h100

codice	(LxHxD) mm	(kg)
010026027E	507 X 483 X 360	27,8
010026028E	507 X 483 X 410	26,6



1 vassoio, 1 valigia 6623
1 cass. h66, 1 cass h100
1 cass. h130
1 plateau, 1 mallette 6623,
1 tiroir h100, 1 tiroir h100,
1 tiroir h 130
1 bandeja, 1 maletín 6623,
1 cajón h66, 1 cajón h100,
1 cajón h130

codice	(LxHxD) mm	(kg)
010026037E	507 X 483 X 360	26,9
010026038E	507 X 483 X 410	29,4



1 vassoio, 1 valigia 6623
2 cass.h 100, 1 cass h66
1 plateau, 1 mallette 6623,
2 tiroirs h100, 1 tiroir h66
1 bandeja, 1 maletín 6623,
2 cajones h100, 1 cajón h66



Cassettiere con cassette e valigie

Blocs à tiroirs avec tiroirs et mallettes

Cajoneras con cajones y maletines

codice	(LxHxD) mm	(kg)
010026029E	507 X 483 X 360	24,4
010026030E	507 X 483 X 410	26,6



1 vassoio, 1 valigia 6623
1 cass. h100, 1 cass. h200
1 plateau, 1 mallette 6623,
1 tiroir h100, 1 tiroir h200
1 bandeja, 1 maletín 6623,
1 cajón h100, 1 cajón h200

codice	(LxHxD) mm	(kg)
010026039E	507 X 483 X 360	27,7
010026040E	507 X 483 X 410	30,3



1 vassoio, 1 valigia 6623
3 cass.h 100
1 plateau, 1 mallette 6623,
3 tiroir h100
1 bandeja, 1 maletín 6623,
3 cajones h100

codice	(LxHxD) mm	(kg)
010026041E	507 X 483 X 360	27,3
010026042E	507 X 483 X 410	29,3



2 vassoi, 1 valigia 10039,
1 valigia 13000, 1 cass. h 100
2 plateaux, 1 mallette 10039,
1 mallette 13000, 1 tiroir h100
2 bandejas, 1 maletín 10039,
1 maletín 13046, 1 cajón h100

codice	(LxHxD) mm	(kg)
010026051E	507 X 483 X 360	31,1
010026052E	507 X 483 X 410	33,5



2 vassoi, 1 valigia 6623,
1 valigia 10039, 1 cass.h 66,
cass.h 100
2 plateaux, 1 mallette 6623,
1 mallette 10039, 1 tiroir h66,
1 tiroir h100
2 bandejas, 1 maletín 6623,
1 maletín 10039, 1 cajón h66,
1 cajón h100

codice	(LxHxD) mm	(kg)
010026043E	507 X 483 X 360	28,3
010026044E	507 X 483 X 410	30,6



2 vassoi, 1 valigia 6623,
1 valigia 13000, 2 cass h66
2 plateaux 1 mallette 6623,
1 mallette 13000, 2 tiroirs h66
2 bandejas, 1 maletín 6623, 1
maletín 13046, 2 cajones h66

codice	(LxHxD) mm	(kg)
010026053E	507 X 483 X 360	32,6
010026054E	507 X 483 X 410	31,0



2 vassoi, 2 valigie 10039,
2 cass.h 66
2 plateaux, 2 mallettes 10039,
2 tiroirs h66
2 bandejas, 2 maletines 10039,
2 cajones h66

codice	(LxHxD) mm	(kg)
010026045E	507 X 483 X 360	30,1
010026046E	507 X 483 X 410	22,8



2 vassoi, 2 valigie 10039,
1 cass. h130
2 plateaux, 2 mallettes 10039,
1 tiroir h130
2 bandejas, 2 maletines 10039,
1 cajón h130

codice	(LxHxD) mm	(kg)
010026055E	507 X 483 X 360	24,5
010026056E	507 X 483 X 410	43,5



2 vassoi, 2 valigie 13000,
1 cass.h 66
2 plateaux, 2 mallettes 13000,
1 tiroir h66
2 bandejas, 2 maletines 13046,
1 cajón h66



Cassettiere con cassette e valigie

Blocs à tiroirs avec tiroirs et mallettes

Cajoneras con cajones y maletines

codice	(LxHxD) mm	(kg)
010026047E	507 X 483 X 360	26,1
010026048E	507 X 483 X 410	28,3



2 vassoi, 2 valigie 6623,
1 cass. h200
2 plateaux, 2 mallettes 6623,
1 tiroir h200
2 bandejas, 2 maletines 6623,
1 cajón h200

codice	(LxHxD) mm	(kg)
010026057E	507 X 483 X 360	29,5
010026058E	507 X 483 X 410	28,3



2 vassoi, 2 valigie 6623,
1 cass.h 66, 1 cass.h 130
2 plateaux, 2 mallettes 6623,
1 tiroir h66, 1 tiroir h130
2 bandejas, 2 maletines 6623,
1 cajón h66, 1 cajón h130

codice	(LxHxD) mm	(kg)
010026049E	507 X 483 X 360	29,5
010026050E	507 X 483 X 410	32,0



2 vassoi, 2 valigie 6623,
2 cass h100
2 plateaux, 2 mallettes 6623,
2 tiroirs h100
2 bandejas, 2 maletines 6623,
2 cajones h100

codice	(LxHxD) mm	(kg)
010026059E	507 X 483 X 360	32,0
010026060E	507 X 483 X 410	34,8



2 vassoi, 2 valigia 6623,
3 cass.h 66
2 plateaux, 2 mallettes 6623,
3 tiroirs h66
2 bandejas, 2 maletines 6623,
3 cajones h66

codice	(LxHxD) mm	(kg)
010026061E	507 X 483 X 360	27,1
010026062E	507 X 483 X 410	33,4



3 vassoi, 2 valigie 6623,
1 valigia 10000, 1 cass. h 66
3 plateaux, 2 mallettes 6623,
1 mallette 10000, 1 tiroir h66
3 bandejas, 2 maletines 6623,
1 maletín 10039, 1 cajón h66

codice	(LxHxD) mm	(kg)
010026071E	507 X 483 X 360	25,7
010026072E	507 X 483 X 410	28,1



1 vassoio, 1 valigia 17300,
3 cass.h 66
1 plateau, 1 mallette 17300,
3 tiroirs h66
1 bandeja, 1 maletín 17300,
3 cajones h66

codice	(LxHxD) mm	(kg)
010026063E	507 X 483 X 360	31,2
010026064E	507 X 483 X 410	33,7



3 vassoi, 3 valigia 6623,
1 cass. h100
3 plateaux, 3 mallettes 6623,
1 tiroir h100
3 bandejas, 3 maletines 6623,
1 cajón h100

codice	(LxHxD) mm	(kg)
010026073E	507 X 483 X 360	26,4
010026074E	507 X 483 X 410	28,9



1 vassoio, 1 valigia 13000,
2 cass.h66, 1 cass.h100
1 plateau, 1 mallette 13000,
2 tiroirs h66, 1 tiroir h100
1 bandeja, 1 maletín 13046,
2 cajones h66, 1 cajón h100



Cassettiere con cassette e valigie

Blocs à tiroirs avec tiroirs et malles

Cajoneras con cajones y maletines

codice	(LxHxD) mm	(kg)
010026065E	507 X 483 X 360	28,5
010026066E	507 X 483 X 410	32,7



1 vassoio, 1 valigia 10039,
2 cass. h66, 1 cass. h130
1 plateau, 1 mallette 10039,
2 tiroirs h66, 1 tiroir h130
1 bandeja, 1 maletín 10039,
2 cajones h66, 1 cajón h130

codice	(LxHxD) mm	(kg)
010026075E	507 X 483 X 360	25,9
010026076E	507 X 483 X 410	26,6



1 vassoio, 1 valigia 10039,
1 cass.h 66, 1 cass.h200
1 plateau, 1 mallette 10039,
1 tiroir h66, 1 tiroir h200
1 bandeja, 1 maletín 10039,
1 cajón h66, 1 cajón h200

codice	(LxHxD) mm	(kg)
010026067E	507 X 483 X 360	30,3
010026068E	507 X 483 X 410	33,1



1 vassoio, 1 valigia 6623,
3 cass. h66, 1 cass. h100
1 plateau, 1 mallette 6623,
3 tiroirs h66, 1 tiroir h100
1 bandeja, 1 maletín 6623,
3 cajones h66, 1 cajón h100

codice	(LxHxD) mm	(kg)
010026077E	507 X 483 X 360	25,8
010026078E	507 X 483 X 410	24,1



2 vassoio, 1 valigia 6623,
1 valigia 13000, 1 cass.h130
2 plateaux, 1 mallette 6623,
1 mallette 13000, 1 tiroir h130
2 bandejas, 1 maletín 6623,
1 maletín 13046, 1 cajón h130

codice	(LxHxD) mm	(kg)
010026069E	507 X 483 X 360	27,3
010026070E	507 X 483 X 410	29,3



2 vassoio, 1 valigia 10039,
1 valigia 13000, 1 cass.h100
2 plateaux, 1 mallette 10039,
1 mallette 13000, 1 tiroir h100
2 bandejas, 1 maletín 10039,
1 maletín 13046, 1 cajón h100

codice	(LxHxD) mm	(kg)
010026079E	507 X 483 X 360	26,5
010026080E	507 X 483 X 410	28,5



2 vassoio, 1 valigia 10039,
1 valigia 17300, 1 cass.h 66
2 plateaux, 1 mallette 10039,
1 mallette 17300, 1 tiroir h66
2 bandejas, 1 maletín 10039,
1 maletín 17300, 1 cajón h66

codice	(LxHxD) mm	(kg)
010026081E	507 X 241 X 360	17,7
010026082E	507 X 241 X 410	20,0



1 vassoio, 1 valigia 10000,
1 cass. h 66
1 plateau, 1 mallette 10000,
1 tiroir h66
1 bandeja, 1 maletín 10039,
1 cajón h66

codice	(LxHxD) mm	(kg)
010026083E	507 X 241 X 360	16,1
010026084E	507 X 241 X 410	17,5



1 vassoio, 1 valigia 6623,
1 cass.h 100
1 plateau, 1 mallette 6623,
1 tiroir h100
1 bandeja, 1 maletín 6623,
1 cajón h100



Cassettiere con cassetti e valigie

Blocs à tiroirs avec tiroirs et mallettes

Cajoneras con cajones y maletines

codice	(LxHxD) mm	(kg)
010026197E	1014 X 483 X 360	47,9
010026198E	1014 X 483 X 410	51,2



1 cass. h66, 1 cass. h200,
1 vassoio, 2 valigie 10039
1 tiroir h66, 1 tiroir h200,
1 plateau, 2 mallettes 10039
1 bandeja, 2 maletines 10039,
1 cajón h66, 1 cajón h200

codice	(LxHxD) mm	(kg)
010026215E	1014 X 483 X 360	59,5
010026216E	1014 X 483 X 410	51,2



1 cass. h130, 2 vassoi,
4 valigie 10039
1 tiroir h130, 2 plateaux,
4 mallettes 10039
2 bandejas, 4 maletines 10039,
1 cajón h130

codice	(LxHxD) mm	(kg)
010026211E	1014 X 483 X 360	48,4
010026212E	1014 X 483 X 410	51,6



1 cass. h100, 1 cass. h130,
1 vassoio, 2 valigie 13046
1 tiroir h100, 1 tiroir h130,
1 plateau, 2 mallettes 13046
1 bandeja, 2 maletines 13046,
1 cajón h100, 1 cajón h130

codice	(LxHxD) mm	(kg)
010026217E	1014 X 483 X 360	44,4
010026218E	1014 X 483 X 410	47,7

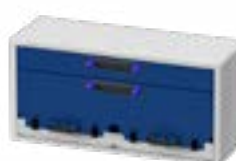

1 cass. h100, 1 cass. h200,
1 vassoio, 2 valigie 6623
1 tiroir h100, 1 tiroir h200,
1 plateau, 2 mallettes 6623
1 bandeja, 2 maletines 6623,
1 cajón h100, 1 cajón h200

codice	(LxHxD) mm	(kg)
010026213E	1014 X 483 X 360	59,1
010026214E	1014 X 483 X 410	57,2



1 cass. h100, 2 vassoi,
2 valigie 13046, 2 valigie 10039
1 tiroir h100, 2 plateaux,
2 mallettes 13046, 2 mallettes
10039
2 bandejas, 2 maletines 13046,
2 maletines 10039, 1 cajón h100

codice	(LxHxD) mm	(kg)
010026219E	1014 X 483 X 360	54,4
010026220E	1014 X 483 X 410	59,9



1 cass. h100, 2 vassoi,
2 valigie 13046, 2 valigie 6623
1 tiroir h100, 2 plateaux,
2 mallettes 13046, 2 mallettes
6623
2 bandejas, 2 maletines 13046,
2 maletines 6623, 1 cajón h100

codice	(LxHxD) mm	(kg)
010026221E	1014 X 483 X 360	63,9
010026222E	1014 X 483 X 410	67,6



1 cass. h100, 3 vassoi,
6 valigie 6623
1 tiroir h100, 3 plateaux,
6 mallettes 6623
3 bandejas, 6 maletines 6623,
1 cajón h100

codice	(LxHxD) mm	(kg)
010026231E	1014 X 483 X 360	52,9
010026232E	1014 X 483 X 410	56,7



1 cass. h66, 2 cass. h100,
1 vassoio, 2 valigie 10039
1 tiroir h66, 2 tiroirs h100,
1 plateau, 2 mallettes 10039
1 bandeja, 2 maletines 10039,
1 cajón h66, 2 cajones h100



Cassettiere con cassetti e valigie

Blocs à tiroirs avec tiroirs et malles

Cajoneras con cajones y maletines

codice	(LxHxD) mm	(kg)
010026223E	1014 X 483 X 360	55,7
010026224E	1014 X 483 X 410	57,8



1 cass. h130, 2 vassoi,
2 valigie 13046, 2 valigie 6623
1 tiroir h130, 2 plateaux,
2 malles 13046, 2 malles
6623
2 bandejas, 2 maletines 13046,
2 maletines 6623, 1 cajón h130

codice	(LxHxD) mm	(kg)
010026233E	1014 X 483 X 360	58,9
010026234E	1014 X 483 X 410	61,6



1 cass. h66, 2 vassoi, 4 valigie
13046
1 tiroir h66, 2 plateaux,
4 malles 13046
2 bandejas, 4 maletines 13046,
1 cajón h66

codice	(LxHxD) mm	(kg)
010026225E	1014 X 483 X 360	37,3
010026226E	1014 X 483 X 410	39,9



1 cass. h200, 1 vassoio,
2 valigie 17300
1 tiroir h200, 1 plateau,
2 malles 17300
1 bandeja, 2 maletines 17300,
1 cajón h200

codice	(LxHxD) mm	(kg)
010026235E	1014 X 483 X 360	51,5
010026236E	1014 X 483 X 410	54,7



1 cass. h200, 2 vassoi,
4 valigie 6623
1 tiroirs h200, 2 plateaux,
4 malles 6623
2 bandejas, 4 maletines 6623,
1 cajón h200

codice	(LxHxD) mm	(kg)
010026227E	1014 X 483 X 360	49,5
010026228E	1014 X 483 X 410	61,4



1 cass. h66, 1 cass. h100,
1 cass. h130, 1 vassoio,
2 valigie 6623
1 tiroir h66, 1 tiroir h100, 1 tiroir
h130, 1 plateau, 2 malles 6623
1 bandeja, 2 maletines 6623,
1 cajón h66, 1 cajón h100,
1 cajón h130

codice	(LxHxD) mm	(kg)
010026237E	1014 X 483 X 360	60,2
010026238E	1014 X 483 X 410	67,8



1 cass. h66, 1 cass. h100,
2 vassoi, 2 valigie 6623,
2 valigie 10039
1 tiroir h66, 1 tiroir h100,
2 plateaux, 2 mall. 6623, 2
mall. 10039 / 2 bandejas, 2
maletines 6623, 2 maletines
10039, 1 cajón h66, 1 cajón h100

codice	(LxHxD) mm	(kg)
010026229E	1014 X 483 X 360	56,7
010026230E	1014 X 483 X 410	60,4



1 cass. h66, 1 cass. h130,
2 vassoi, 4 valigie 6623
1 tiroir h66, 1 tiroir h130,
2 plateaux, 4 malles 6623
2 bandejas, 4 maletines 6623,
1 cajón h66, 1 cajón h130

codice	(LxHxD) mm	(kg)
010026239E	1014 X 483 X 360	52,9
010026240E	1014 X 483 X 410	56,6



1 cass. h66, 2 cass. h100,
1 vassoio, 2 valigie 10039
1 tiroir h66, 2 tiroirs h100,
1 plateau, 2 malles 10039
1 bandeja, 2 maletines 10039,
1 cajón h66, 2 cajones h100



Cassettiere con cassetti e valigie

Blocs à tiroirs avec tiroirs et mallettes

Cajoneras con cajones y maletines

codice	(LxHxD) mm	(kg)
010026241E	1014 X 483 X 360	49
010026242E	1014 X 483 X 410	52



1 cass. h66, 2 vassoi, 2 valigie 13046, 2 valigie 10039
1 tiroir h66, 2 plateaux,
2 mallettes 13046, 2 mallettes 10039
2 bandejas, 2 maletines 13046,
2 maletines 10039, 1 cajón h66

codice	(LxHxD) mm	(kg)
010026253E	1014 X 483 X 360	46,6
010026254E	1014 X 483 X 410	49,8



3 cass. h66, 1 vassoio,
2 valigie 17300
3 tiroirs h66, 1 plateau,
2 mallettes 17300
1 bandeja, 2 maletines 17300,
3 cajones h66

codice	(LxHxD) mm	(kg)
010026243E	1014 X 483 X 360	53,1
010026244E	1014 X 483 X 410	55,9



1 cass. h66, 2 vassoi, 2 valigie 17300, 2 valigie 10039
1 tiroir h66, 2 plateaux,
2 mallettes 17300, 2 mallettes 10039
2 bandejas, 2 maletines 17300,
2 maletines 10039, 1 cajón h66

codice	(LxHxD) mm	(kg)
010026255E	1014 X 483 X 360	56,3
010026256E	1014 X 483 X 410	59,8



2 cass. h100, 2 vassoi,
4 valigie 6623
2 tiroirs h100, 2 plateaux,
4 mallettes 6623
2 bandejas, 4 maletines 6623,
2 cajones h100

codice	(LxHxD) mm	(kg)
010026245E	1014 X 483 X 360	45,9
010026246E	1014 X 483 X 410	49,5



2 cass. h100, 1 vassoio,
2 valigie 17300
2 tiroirs h100, 1 plateau,
2 mallettes 17300
1 bandeja, 2 maletines 17300,
2 cajones h100

codice	(LxHxD) mm	(kg)
010026257E	1014 X 483 X 360	52,6
010026258E	1014 X 483 X 410	56,3



2 cass. h66, 1 cass. h100,
1 vassoio, 2 valigie 13046
2 tiroirs h66, 1 tiroir h100,
1 plateau, 2 mallettes 13046
1 bandeja, 2 maletines 13046,
2 cajones h66, 1 cajón h100

codice	(LxHxD) mm	(kg)
010026247E	1014 X 483 X 360	48,6
010026248E	1014 X 483 X 410	51,9



2 cass. h130, 1 vassoio,
2 valigie 10039
2 tiroirs h130, 1 plateau,
2 mallettes 10039
1 bandeja, 2 maletines 10039,
2 cajones h130

codice	(LxHxD) mm	(kg)
010026259E	1014 X 483 X 360	63,7
010026260E	1014 X 483 X 410	67,3



2 cass. h66, 2 vassoi,
4 valigie 10039
2 tiroirs h66, 2 plateaux,
4 mallettes 10039
2 bandejas, 4 maletines 10039,
2 cajones h66



Cassettiere con cassetti e valigie

Blocs à tiroirs avec tiroirs et mallettes

Cajoneras con cajones y maletines

codice	(LxHxD) mm	(kg)
010026249E	1014 X 483 X 360	53,0
010026250E	1014 X 483 X 410	56,7



2 cass. h66, 1 cass. h130,
1 vassoio, 2 valigie 10039
2 tiroirs h66, 1 tiroir h130,
1 plateau, 2 mallettes 10039
1 bandeja, 2 maletines 10039,
2 cajones h66, 1 cajón h130

codice	(LxHxD) mm	(kg)
010026261E	1014 X 483 X 360	49,4
010026262E	1014 X 483 X 410	53,3



3 cass. h100, 1 vassoio,
2 valigie 6623
2 tiroirs h100, 1 plateau,
2 mallettes 6623
1 bandeja, 2 maletines 6623,
3 cajones h100

codice	(LxHxD) mm	(kg)
010026251E	1014 X 483 X 360	62,3
010026252E	1014 X 483 X 410	65,9



2 cass. h66, 2 vassoio, 2 valigie
6623, 2 valigie 13039
2 tiroirs h66, 2 plateaux,
2 mallettes 6623, 2 mallettes
13039
2 bandejas, 2 maletines 6623, 2
maletines 13039, 2 cajones h66

codice	(LxHxD) mm	(kg)
010026263E	1014 X 483 X 360	60,9
010026264E	1014 X 483 X 410	65,2



3 cass. h66, 2 vassoio,
4 valigie 6623
3 tiroirs h66, 2 plateaux,
4 mallettes 6623
2 bandejas, 4 maletines 6623,
3 cajones h66

codice	(LxHxD) mm	(kg)
010026265E	1014 X 483 X 360	57,0
010026266E	1014 X 483 X 410	61,3



4 cass. h66, 1 vassoio,
2 valigie 10039
4 tiroirs h66, 1 plateau,
2 mallettes 10039
1 bandeja, 2 maletines 10039,
4 cajones h66

codice	(LxHxD) mm	(kg)
010026269E	1014 X 483 X 360	67,4
010026270E	1014 X 483 X 410	71,0



1 cass. h66, 3 vassoio, 4 valigie
6623, 2 valigie 10039
1 tiroir h66, 3 plateaux,
4 mallettes 6623, 2 mallettes
10039
3 bandejas, 4 maletines 6623,
2 maletines 10039, 1 cajón h66

codice	(LxHxD) mm	(kg)
010026267E	1014 X 483 X 360	48
010026268E	1014 X 483 X 410	50



3 cass. h66, 1 cass. h100,
1 vassoio, 2 valigie 6623
3 tiroirs h66, 1 tiroir h100,
1 plateau, 2 mallettes 6623
1 bandeja, 2 maletines 6623,
3 cajones h66, 1 cajón h100

codice	(LxHxD) mm	(kg)
010026271E	1014 X 483 X 360	49,5
010026272E	1014 X 483 X 410	52,6



1 cass. h100, 2 vassoio,
2 valigie 6623, 2 valigie 17300
1 tiroir h100, 2 plateaux,
2 mallettes 6623, 2 mallettes
17300
2 bandejas, 2 maletines 6623, 2
maletines 17300, 1 cajón h100



Valigie in plastica

Mallettes en plastique

Maletines en plástico



codice	(LxHxD) mm	(kg)
TIVLP06623	440 X 80 X 360	2,3



La valigetta in plastica con coperchio in policarbonato è la soluzione ideale per riporre viteria e minuteria grazie alle vaschette interne. Il coperchio trasparente facilita l'identificazione immediata della minuteria al suo interno. La griglia sul coperchio impedisce che il contenuto si mescoli. Estremamente resistente agli urti, la valigetta in plastica Tecnomlam si inserisce direttamente sul vassoio scorrevole del cassetto. La versione in plastica è l'alternativa alla valigetta in acciaio standard.

La mallette en plastique avec couvercle en polycarbonate est la solution idéale pour ranger les vis et les petites pièces grâce aux bacs internes. Le couvercle transparent permet d'identifier immédiatement les petites pièces à l'intérieur. La grille sur le couvercle évite que le contenu ne se mélange. Extrêmement résistante aux chocs, la valise en plastique Tecnomlam s'adapte directement au plateau du bloc tiroir. La version plastique est l'alternative à la mallette standard en acier.

El maletín en plástico con tapa en policarbonato es la solución ideal para guardar tornillos y piezas pequeñas gracias a las cajitas en el interior. La tapa transparente permite la identificación inmediata de las piezas en el interior y la rejilla de la tapa impide que el contenido se mezcle. Extremadamente resistente a los golpes, el maletín en plástico Tecnomlam se coloca directamente en la bandeja deslizante del cajón. La versión en plástico es la alternativa al maletín de acero estándar.



Cassettiera con cassetti, valigie in plastica e in acciaio

Blocs à tiroirs avec tiroirs, mallettes en plastique et en métal

Cajonera con cajones, maletines en plástico y en acero

codice	(LxHxD) mm	(kg)
010027216E	507 X 483 X 360	23,3
010027266E	507 X 483 X 410	25,3



3 valigie plastica
3 mallettes en plastique
3 maletines en plástico

codice	(LxHxD) mm	(kg)
010027219E	1014 X 483 X 360	48,6
010027244E	1014 X 483 X 410	51,6



6 valigie plastica
6 mallettes en plastique
6 maletines en plástico

codice	(LxHxD) mm	(kg)
010027267E	507 X 483 X 360	26,7
010027268E	507 X 483 X 410	28,7



2 valigie plastica, 1 metallo
2 mallettes en plastique,
1 en metal
2 maletines en plástico, 1 en
acero

codice	(LxHxD) mm	(kg)
010027269E	1014 X 483 X 360	55,3
010027270E	1014 X 483 X 410	52,6



4 valigie plastica, 2 metallo
4 mallettes en plastique,
2 en metal
4 maletines en plástico, 2 en
acero

codice	(LxHxD) mm	(kg)
010027229E	507 X 241 X 360	14,3
010027254E	507 X 241 X 410	15,7



1 valigia plastica, 1 cass h66
1 mallette en plastique,
1 tiroir h66
1 maletín en plástico, 1 cajón
h66

codice	(LxHxD) mm	(kg)
010027220E	507 X 483 X 360	23,9
010027245E	507 X 483 X 410	28,5



1 valigia plastica,
2 cass h100, 1 h66
1 mallette plastique,
2 tiroirs h100, 1 tiroir h66
1 maletín en plástico, 2 cajones
h100, 1 cajón h66

codice	(LxHxD) mm	(kg)
010027221E	507 X 483 X 360	28,5
010027246E	507 X 483 X 410	28,7



1 valigia plastica, 4 cass h66
1 mallette en plastique,
4 tiroirs h66
1 maletín en plástico, 4 cajones
h66

codice	(LxHxD) mm	(kg)
010027222E	507 X 483 X 360	23,5
010027247E	507 X 483 X 410	18,2



1 valigia plastica, 2 cass h130
1 mallette plastique,
2 tiroirs h130
1 maletín en plástico, 2 cajones
h130

codice	(LxHxD) mm	(kg)
010027233E	1014 X 483 X 360	46,2
010027258E	1014 X 483 X 410	50,0



2 valigia plastica,
1 cass h66, 2 h100
2 mallettes plastique,
1 tiroir h66, 2 h100
2 maletines en plástico, 1 cajón
h66, 2 cajones h100

codice	(LxHxD) mm	(kg)
010027239E	1014 X 483 X 360	50,5
010027264E	1014 X 483 X 410	54,7



2 valigia plastica, 4 cass h66
2 mallettes plastique,
4 tiroir h66
2 maletines en plástico, 4 cajones
h66

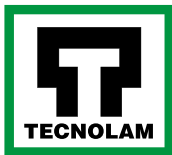

Cassettiere laterali

Blocs à tiroirs latéraux

Cajoneras laterales



Il box cassetiere laterali è pensato per l'installazione in corrispondenza delle porte, per accedere ai cassetti senza salire sul veicolo.

Le bloc à tiroirs latéraux est conçu pour être installé au niveau des portes, afin d'accéder aux tiroirs sans avoir à monter dans le véhicule

La estructura para cajoneras laterales está diseñada para la instalación muy cerca de las puertas, para acceder a los cajones sin necesidad de subir al vehículo.





Cassettiere laterali

Blocs à tiroirs latéraux

Cajoneras laterales

codice	(LxHxD) mm	(kg)
010026273	360 X 483 X 507	25.3



2 cass. h100,
1 cass. h200
2 tiroirs h100,
1 tiroir h200
2 cajones h100, 1 cajón h200

codice	(LxHxD) mm	(kg)
010026275	360 X 483 X 507	22.1



2 cass. h200
2 tiroirs h200
2 cajones h200

codice	(LxHxD) mm	(kg)
010026274	360 X 483 X 507	26.0



3 cass. h130
3 tiroirs h130
3 cajones h130

codice	(LxHxD) mm	(kg)
010026276	360 X 483 X 507	28.4



4 cass. h100
4 tiroirs h100
4 cajones h100

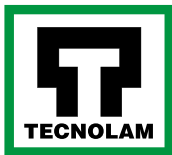

Cassettiere sottopianale

Blocs à tiroirs sous-plancher

Cajoneras abajo del suelo



Le cassettiere sottopianale sono studiate per l'utilizzo su furgoni medio piccoli. Sono disponibili in due versioni, con un cassetto o due cassetti. La portata dei cassetti è di Kg.90.

Les blocs tiroirs sous plancher sont conçus pour être utilisés dans les véhicules de taille moyenne ou petite. Ils sont disponibles en deux versions, avec un tiroir ou deux tiroirs. La capacité de charge des tiroirs est de 90 kg.

Las cajoneras abajo del suelo están diseñadas para la instalación en furgonetas pequeñas y medianas. Están disponibles en dos versiones, con un cajón o dos cajones. La capacidad de carga de los cajones es de 90 kg.



Cassettiere sottopianale

Blocs à tiroirs sous-plancher

Cajoneras abajo del suelo

codice	(LxHxD) mm	(kg)
010026316	500 X 230 X 900	26

codice	(LxHxD) mm	(kg)
010026317	500 X 230 X 900	34



1 Cass.h165
1 tiroir h165
1 cajón h165



2 cass.h80
2 tiroirs h80
2 cajones h80





Cassetti basculanti trasparenti

Tiroirs basculants transparents

Cajones abatibles transparentes



120 X 130 X 110 mm

Contenitore piccolo

Petit bac

Contenedor pequeño



235 X 210 X 160 mm

Contenitore grande

Grand bac

Contenedor grande

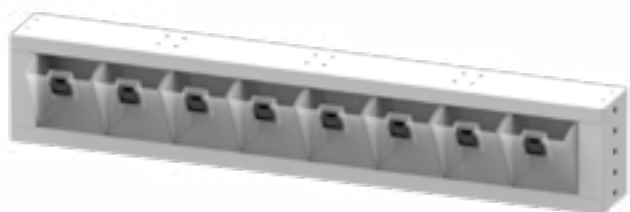

codice	(LxHxD) mm	(N.)
010027702E	507 X 180 X 110	4
010027703E	760 X 180 X 110	6
010027704E	1014 X 180 X 110	8
010027705E	1268 X 180 X 110	10
010027706E	1521 X 180 X 110	12

codice	(LxHxD) mm	(N.)
010027707E	507 X 252 X 160	2
010027708E	760 X 252 X 160	3
010027709E	1014 X 252 X 160	4
010027710E	1268 X 252 X 160	5
010027711E	1521 X 252 X 160	6

N. = numero contenitori

N. = nombre de bacs

N. = número de contenedores

I cassetti basculanti in materiale plastico speciale trasparente consentono l'immediata identificazione degli oggetti al loro interno. Sono concepiti per occupare poco spazio nel vano di carico, offrendo allo stesso tempo un'ampia superficie per riporre minuteria varia.

Les tiroirs basculants en plastique transparent permettent d'identifier immédiatement les objets qu'ils contiennent. Ils sont conçus pour prendre peu de place dans le compartiment de charge, tout en offrant une grande surface pour le stockage de diverses petites pièces.

Los cajones abatibles de material plástico transparente permiten la identificación inmediata de las piezas en el interior. Están diseñados para ocupar poco espacio en el compartimento de carga, ofreciendo una amplia superficie para almacenar piezas pequeñas.





Armadi

Armoires

Armarios



codice	(LxHxD) mm	ripiani étagères	(kg)
010025701	507 X 1207 X 360	3	28,4
010025702	507 X 1207 X 410	3	30,1
010025703	507 X 966 X 360	3	24,6
010025704	507 X 966 X 410	3	26,2
010025705	507 X 483 X 360	1	13,9
010025706	507 X 483 X 410	1	14,6
010025707	507 X 724 X 360	2	19,7
010025708	507 X 724 X 410	2	20,3

Gli armadi sono realizzati in acciaio e muniti di ripiani regolabili.

Les armoires sont fabriquées en acier et équipées d'étagères réglables.

Los armarios están fabricados en acero y siempre llevan estantes ajustables.



Scaffalature

Étagères

Estanterías



Scaffalature

Étagères
Estererías

Le scaffalature sono realizzate con fianchi portanti in acciaio altoresistenziale con l'aggiunta di nervature per aumentarne la rigidità. Le scaffalature sono dotate di tappetini in materiale speciale antiscivolo e di separatori in acciaio fissati al ripiano tramite inserti con aggancio a clip.

Sono disponibili in sei lunghezze
253-507-760-1014-1268-1511mm,
6 altezze
161-241-362-402-444-483 mm
e in 5 profondità
220-260-320-360-410 mm

Les étagères sont fabriquées avec des côtés portants en acier à haute résistance avec l'ajout de nervures pour augmenter leur rigidité. Les étagères sont équipées de tapis en matériau spécial antidérapant et de séparateurs en acier. Les séparateurs en acier sont fixés à l'étagère à l'aide d'inserts avec clip de fixation.

Ils sont disponibles en six longueurs
253-507-760-1014-1268-1511mm,
6 hauteurs
161-241-362-402-444-483 mm
et en 5 profondeurs
220-260-320-360-410 mm

Las estanterías están fabricadas con laterales de acero de alta resistencia con la presencia de nervaduras para aumentar la rigidez. Las estanterías llevan alfombrillas de material antideslizante y separadores de acero fijados a la estantería mediante insertos con cierres de clip.

Están disponibles en seis anchuras:
de mm 253-507-760-1014-1268-1521, en 6 alturas: de mm 161-241-362-402-444-483 y en 5 profundidades: de mm 220-260-320-360-410.



Scaffalatura con divisori
Étagères avec séparateurs
Estererías con separadores

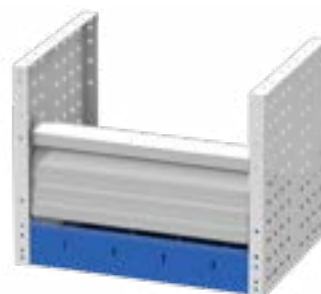

Scaffalatura con antina e divisori
Étagères avec porte et séparateurs
Estererías con portillo y separadores



Scaffalatura con contenitori in plastica asportabili
Étagères avec bacs en plastique à emporter
Estererías con gavetas extraíbles en plástico



Scaffalatura con bordino H20
Étagères avec rebord H20
Estererías con baldas H20



Scaffalatura terminale con divisori
Étagères terminaux avec séparateurs
Estererías terminales con separadores



Scaffalatura terminale con contenitori Art.103
Étagères terminaux avec bacs Art.103
Estererías terminales con gavetas Art. 103



Scaffalatura porta valigie

Étagères pour malles TI-VAN

Estanterías para maletines

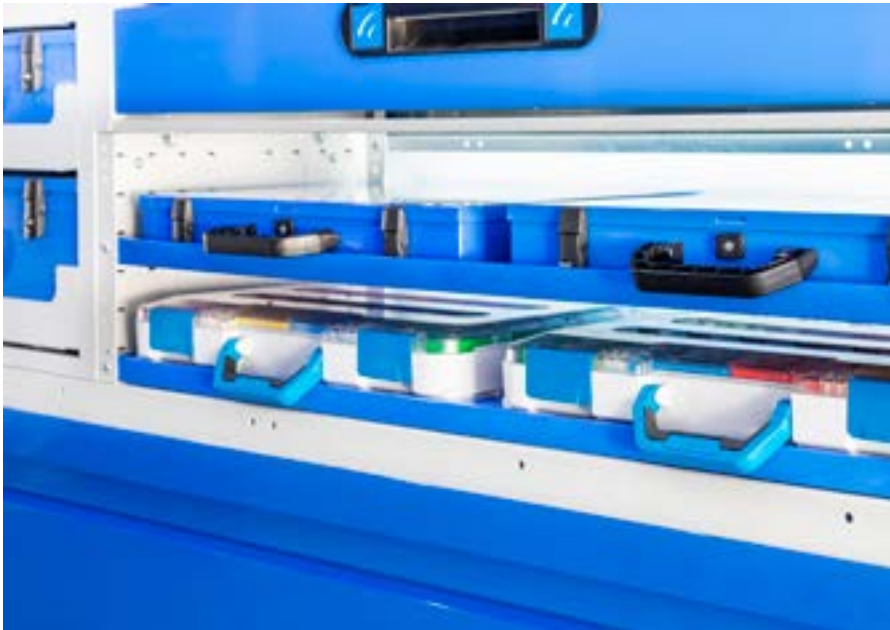

Il ripiano porta valigie permette di alloggiare le valigie in acciaio e in plastica.

La tenuta delle valigie nello scaffale è garantita da una molla a nastro in acciaio armonico, che ne impedisce il movimento durante la corsa.

Il vantaggio è di avere uno scaffale con le valigie ben integrato nell'allestimento ad un prezzo più economico del BOX cassettiere.

L'étagère pour malles TI-VAN vous permet de loger des malles en acier et en plastique. Le maintien des malles sur l'étagère est garanti par un ressort à bande d'acier harmonique, qui les empêche de bouger lors de la conduite du véhicule. L'avantage est d'avoir une étagère pour malles bien intégrée dans l'aménagement à un prix moins cher que le bloc à tiroirs.

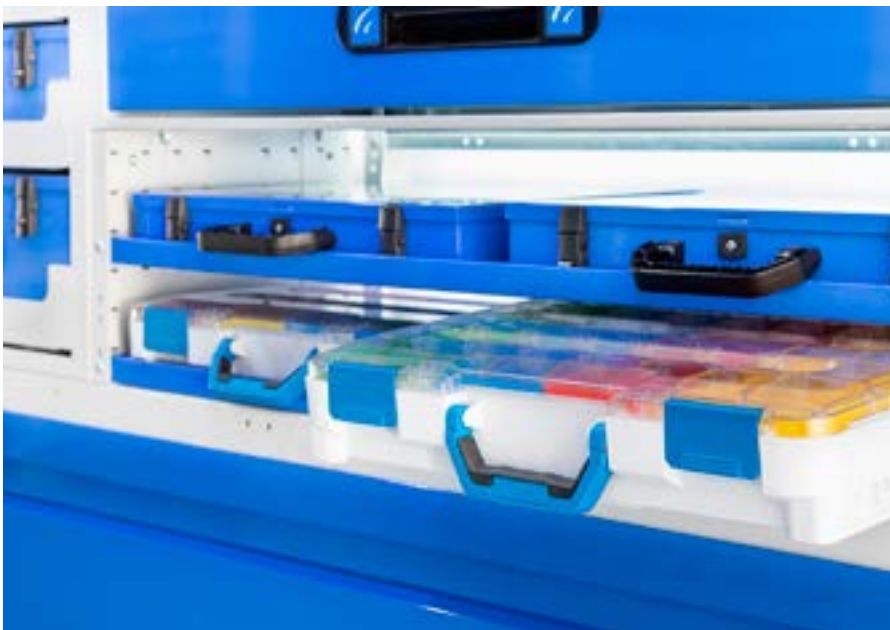

El estante para maletines permite alojar maletas de acero y de plástico.

La sujeción de las maletas en el estante está garantizada por una banda de acero armónico, que impide el movimiento durante la marcha.

La ventaja es disponer de una estantería con maletines bien integradas en el equipamiento a un precio más económico que las cajoneras.



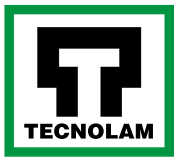

Scaffalatura porta valigie

Étagères pour malles TI-VAN

Estanterías para maletines

Scaffalatura con valigie in plastica *Étagères avec malles en plastique - Estanterías para maletines en plástico*

codice	(LxHxD) mm	(kg)
010026651E	1014 X 241 X 360	8
010026655E	1014 X 241 X 410	8,8

codice	(LxHxD) mm	(kg)
010026653E	1014 X 241 X 360	20



1 scaffalatura + 2 valigie
1 étagère + 2 malles
1 estantería + 2 maletines



1 scaffalatura + 4 valigie
1 étagère + 4 malles
1 estantería + 4 maletines

Scaffalatura con valigie in acciaio *Plateau avec malles en acier - Estanterías para maletines en acero*

codice	(LxHxD) mm	(kg)
010026650E	1014 X 241 X 360	12,26
010026654E	1014 X 241 X 410	12,46

codice	(LxHxD) mm	(kg)
010026652E	1014 X 241 X 360	22,72



1 scaffalatura + 2 valigie
1 étagère + 2 malles
1 estantería + 2 maletines



1 scaffalatura + 4 valigie
1 étagère + 4 malles
1 estantería + 4 maletines

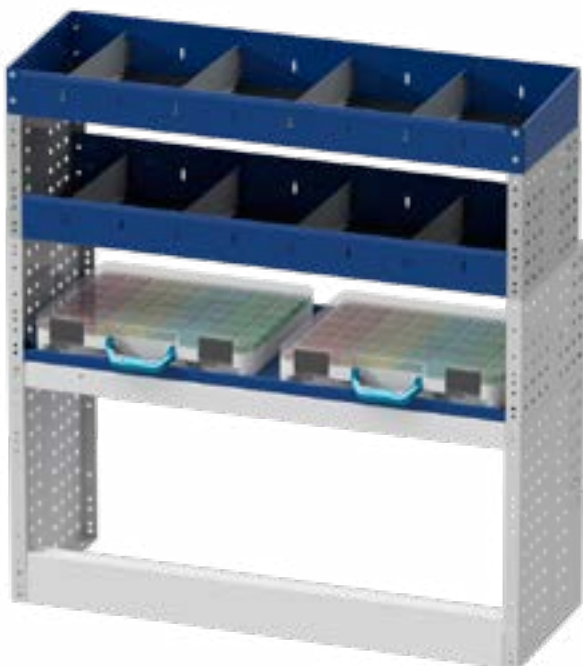



Scaffalature con divisori

Etagères avec séparateurs

Estanterías con separadores



Scaffalature 253 con tappettino

Etagères 253 avec tapis

Estanterías 253 con alfombrilla

codice	(LxHxD) mm	(kg)
010025212E	253 X 161 X 220	1,7
010025213E	253 X 161 X 260	1,8
010025214E	253 X 161 X 320	2,1
010025215E	253 X 241 X 260	2,3
010025216E	253 X 241 X 320	2,5
010025206E	253 X 241 X 360	2,9
010025217E	253 X 241 X 410	3,2
010025219E	253 X 362 X 260	2,9
010026844E	253 X 362 X 320	3,3
010025221E	253 X 362 X 360	4,5
010025222E	253 X 362 X 410	4,8
010025224E	253 X 402 X 360	4,6
010025225E	253 X 402 X 410	5,1
010025226E	253 X 444 X 360	4,9
010025227E	253 X 444 X 410	5,5
010025231E	253 X 483 X 360	5,2
010025232E	253 X 483 X 410	5,8

Scaffalatura 507 con 2 divisori regolabili e tappettino

Etagère 507, 2 séparateurs réglables et tapis

Estanterías 507 con 2 separadores ajustables y alfombrilla

codice	(LxHxD) mm	(kg)
010025233E	507 X 161 X 220	2,4
010025234E	507 X 161 X 260	2,6
010025235E	507 X 161 X 320	3,0
010025201E	507 X 241 X 260	3,0
010025236E	507 X 241 X 320	3,6
010025207E	507 X 241 X 360	3,9
010025237E	507 X 241 X 410	4,3
010025239E	507 X 362 X 260	3,6
010026843E	507 X 362 X 320	4,3
010025241E	507 X 362 X 360	5,3
010025242E	507 X 362 X 410	5,8
010025243E	507 X 402 X 320	4,6
010025244E	507 X 402 X 360	5,6
010025245E	507 X 402 X 410	6,2
010025246E	507 X 444 X 360	5,9
010025247E	507 X 444 X 410	6,6
010025251E	507 X 483 X 360	6,2
010025252E	507 X 483 X 410	6,9



Scaffalature con divisori

Etagères avec séparateurs
Esterierías con separadores



Scaffalatura 760 con 3 divisori regolabili e tappettino

Etagère 760 avec 3 séparateurs réglables et tapis
Esterierías 760 con 3 separadores ajustables y alfombrilla

codice	(LxHxD) mm	(kg)
010025253E	760 X 161 X 220	3,2
010025254E	760 X 161 X 260	3,3
010025255E	760 X 161 X 320	3,9
010025202E	760 X 241 X 260	3,7
010025256E	760 X 241 X 320	4,5
010025208E	760 X 241 X 360	5,0
010025257E	760 X 241 X 410	5,4
010025259E	760 X 362 X 260	4,3
010026842E	760 X 362 X 320	5,1
010025261E	760 X 362 X 360	6,3
010025262E	760 X 362 X 410	6,9
010025263E	760 X 402 X 320	5,4
010025264E	760 X 402 X 360	6,7
010025265E	760 X 402 X 410	7,3
010025266E	760 X 444 X 360	6,9
010025267E	760 X 444 X 410	7,7
010025271E	760 X 483 X 360	7,2
010025272E	760 X 483 X 410	8,0

Scaffalatura 1014 con 4 divisori regolabili e tappettino

Etagère 1014 avec 4 séparateurs réglables et tapis
Esterierías 1014 con 4 separadores ajustables y alfombrilla

codice	(LxHxD) mm	(kg)
010025273E	1014 X 161 X 220	3,8
010025274E	1014 X 161 X 260	4,1
010025275E	1014 X 161 X 320	4,8
010025203E	1014 X 241 X 260	4,6
010025276E	1014 X 241 X 320	5,5
010025209E	1014 X 241 X 360	5,9
010025277E	1014 X 241 X 410	6,5
010025279E	1014 X 362 X 260	5,2
010026841E	1014 X 362 X 320	6,1
010025281E	1014 X 362 X 360	7,2
010025282E	1014 X 362 X 410	8,0
010025283E	1014 X 402 X 320	6,4
010027693E	1014 X 402 X 320	6,3
010025284E	1014 X 402 X 360	7,6
010025285E	1014 X 402 X 410	8,4
010025286E	1014 X 444 X 360	7,9
010025287E	1014 X 444 X 410	8,8
010025291E	1014 X 483 X 360	8,2



Scaffalature con divisori

Etagères avec séparateurs
Esterierías con separadores



Scaffalatura 1268 con 5 divisori regolabili e tappetino
Etagère 1268 avec 5 séparateurs réglables et tapis
Esterierías 1268 con 5 separadores ajustables y alfombrilla

codice	(LxHxD) mm	(kg)
010025293E	1268 X 161 X 220	5,3
010025294E	1268 X 161 X 260	5,8
010025295E	1268 X 161 X 320	6,7
010025204E	1268 X 241 X 260	6,2
010025296E	1268 X 241 X 320	7,5
010025210E	1268 X 241 X 360	8,1
010025297E	1268 X 241 X 410	8,8
010025299E	1268 X 362 X 260	6,8
010026839E	1268 X 362 X 320	8,2
010025313E	1268 X 362 X 360	9,4
010025314E	1268 X 362 X 410	10,4
010025315E	1268 X 402 X 320	8,5
010025316E	1268 X 402 X 360	9,8
010025317E	1268 X 402 X 410	10,7
010025318E	1268 X 444 X 360	10,1
010025319E	1268 X 444 X 410	11,1
010025323E	1268 X 483 X 360	10,4
010025324E	1268 X 483 X 410	11,5

Scaffalatura 1521 con 6 divisori regolabili e tappetino
Etagère 1521 avec 6 séparateurs réglables et tapis
Esterierías 1521 con 6 separadores ajustables y alfombrilla

codice	(LxHxD) mm	(kg)
010025325E	1521 X 161 X 220	6,2
010025326E	1521 X 161 X 260	6,7
010025327E	1521 X 161 X 320	7,8
010025205E	1521 X 241 X 260	7,1
010025328E	1521 X 241 X 320	8,7
010025211E	1521 X 241 X 360	9,4
010025329E	1521 X 241 X 410	10,2
010025331E	1521 X 362 X 260	7,7
010026840E	1521 X 362 X 320	9,3
010025333E	1521 X 362 X 360	10,7
010025334E	1521 X 362 X 410	11,7
010025336E	1521 X 402 X 320	9,6
010025337E	1521 X 402 X 360	11,1
010025338E	1521 X 402 X 410	12,1
010025339E	1521 X 444 X 360	11,3
010025340E	1521 X 444 X 410	12,5
010025344E	1521 X 483 X 360	11,6
010025345E	1521 X 483 X 410	12,8



Scaffalature con antina e divisori

Étagère avec porte et séparateurs

Estanterías con portillo y separadores

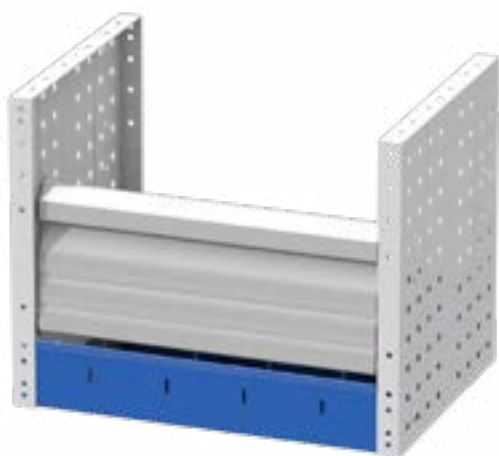

Scaffalature 507 con 2 divisori e tappetino

Étagère 507 avec porte + 2 séparateurs réglables et tapis
Estanterías 507 con 2 separadores ajustables y alfombrilla

codice	(LxHxD) mm	(kg)
010027101E	507 X 362 X 260	4,8
010027102E	507 X 362 X 320	5,4
010027103E	507 X 362 X 360	6,5
010027104E	507 X 362 X 410	7,0
010027107E	507 X 402 X 360	6,8
010027108E	507 X 402 X 410	7,4
010027111E	507 X 444 X 360	7,1
010027112E	507 X 444 X 410	7,8
010027115E	507 X 483 X 360	7,4
010027116E	507 X 483 X 410	8,1

Scaffalature 760 con 3 divisori e tappetino

Étagère 760 avec porte + 3 séparateurs réglables et tapis
Estanterías 760 con 3 separadores ajustables y alfombrilla

codice	(LxHxD) mm	(kg)
010027118E	760 X 362 X 320	6,8
010027119E	760 X 362 X 360	8,0
010027117E	760 X 362 X 260	6,0
010027120E	760 X 362 X 410	8,6
010027121E	760 X 402 X 360	8,3
010027122E	760 X 402 X 410	9,0
010027123E	760 X 444 X 360	8,6
010027124E	760 X 444 X 410	9,4
010027125E	760 X 483 X 360	8,9
010027126E	760 X 483 X 410	9,7

Scaffalature 1014 con 4 divisori e tappetino

Étagère 1014 avec porte + 4 séparateurs réglables et tapis
Estanterías 1014 con 4 separadores ajustables y alfombrilla

codice	(LxHxD) mm	(kg)
010027127E	1014 X 362 X 260	7,3
010027136E	1014 X 362 X 320	8,2
010027128E	1014 X 362 X 360	9,3
010027129E	1014 X 362 X 410	10,1
010027130E	1014 X 402 X 360	9,7
010027131E	1014 X 402 X 410	10,5
010027132E	1014 X 444 X 360	10,0
010027133E	1014 X 444 X 410	10,9
010027134E	1014 X 483 X 360	10,3
010027135E	1014 X 483 X 410	11,2

Scaffalature 1268 con 5 divisori e tappetino

Étagère 1268 avec porte + 5 séparateurs réglables et tapis
Estanterías 1268 con 5 separadores ajustables y alfombrilla

codice	(LxHxD) mm	(kg)
010027137E	1268 X 362 X 260	9,5
010027146E	1268 X 362 X 320	10,8
010027138E	1268 X 362 X 360	12,1
010027139E	1268 X 362 X 410	13,1
010027140E	1268 X 402 X 360	12,5
010027141E	1268 X 402 X 410	13,4
010027142E	1268 X 444 X 360	12,7
010027143E	1268 X 444 X 410	13,8
010027144E	1268 X 483 X 360	13,0
010027145E	1268 X 483 X 410	14,2

Scaffalature 1521 con 6 divisori e tappetino

Étagère 1521 avec porte + 6 séparateurs réglables et tapis
Estanterías 1521 con 6 separadores ajustables y alfombrilla

codice	(LxHxD) mm	(kg)
010027148E	1521 X 362 X 260	10,9
010027157E	1521 X 362 X 320	12,5
010027149E	1521 X 362 X 360	13,9
010027150E	1521 X 362 X 410	14,9
010027151E	1521 X 402 X 360	14,2
010027152E	1521 X 402 X 410	15,3
010027153E	1521 X 444 X 360	14,5
010027154E	1521 X 444 X 410	15,7
010027155E	1521 X 483 X 360	14,8
010027156E	1521 X 483 X 410	16,0



Scaffalatura per contenitori in plastica asportabili

Étagères avec bacs en plastique à emporter

Estanterías con gavetas extraíbles en plástico



Le scaffalature per contenitori in plastica asportabili sono realizzate con una struttura in acciaio. I contenitori vengono alloggiati in appositi incastri per assicurarne l'ancoraggio durante la marcia del veicolo.

Les étagères avec bacs amovibles en plastique sont réalisées avec une structure en acier. Les bacs sont logés dans des joints spéciaux pour assurer leur ancrage lorsque le véhicule est en mouvement.

Las estanterías para gavetas extraíbles en plástico están realizadas con una estructura de acero. Las gavetas se colocan en alojamientos especiales para asegurar el anclaje durante la marcha.



102



103



104

codice	(LxHxD) mm	(kg)
102	103 X 73 X 166	
103	146 X 124 X 237	
104	205 X 149 X 335	



Scaffalatura per contenitori in plastica asportabili

Etagère avec bacs en plastique à emporter

Estanterías con gavetas extraíbles en plástico

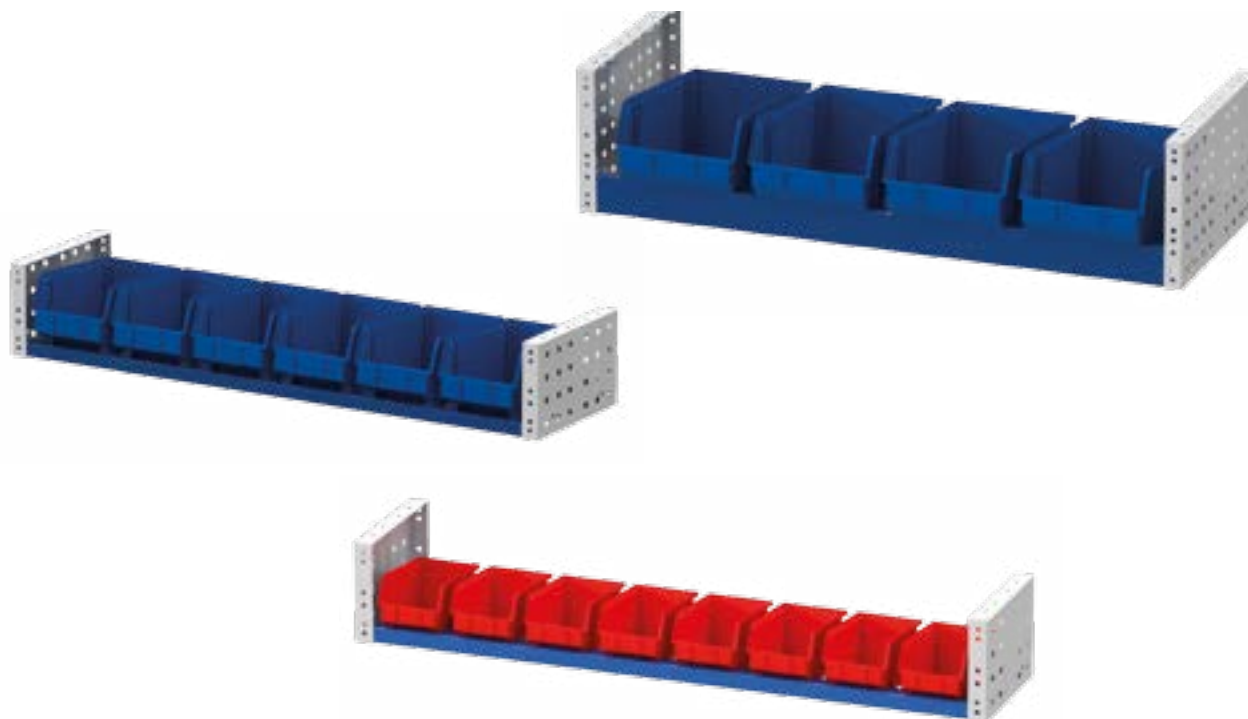

L507	(LxHxD) mm	art. 102	art. 103	art. 104	(kg)
010025347E	507 X 161 X 220	4			3,3
010025348E	507 X 161 X 260		3		4,4
010027204E	507 X 161 X 320		3		4,6
010025401E	507 X 241 X 260		3		4,8
010027209E	507 X 241 X 320		3		5,1
010025349E	507 X 241 X 320			2	6,1
010025406E	507 X 241 X 360			2	6,2
010025881E	507 X 362 X 320			2	6,7
010025892E	507 X 362 X 360			2	7,6
010025902E	507 X 362 X 410			2	7,9
010025886E	507 X 402 X 320			2	7,0
010025897E	507 X 402 X 360			2	7,9
010025907E	507 X 402 X 410			2	8,3

L760	(LxHxD) mm	art. 102	art. 103	art. 104	(kg)
010025351E	760 X 161 X 220	6			4,5
010025352E	760 X 161 X 260		4		6,0
010027205E	760 X 161 X 320		4		6,2
010025402E	760 X 241 X 260		4		6,4
010027210E	760 X 241 X 320		4		6,7
010025353E	760 X 241 X 320			3	8,3
010025407E	760 X 241 X 360			3	8,4
010025882E	760 X 362 X 320			3	8,9
010025893E	760 X 362 X 360			3	9,8
010025903E	760 X 362 X 410			3	10,1
010025887E	760 X 402 X 320			3	9,2
010025898E	760 X 402 X 360			3	10,1
010025908E	760 X 402 X 410			3	10,5



Scaffalatura per contenitori in plastica asportabili

Etagère avec bacs en plastique à emporter

Estanterías con gavetas extraíbles en plástico

L1014	(LxHxD) mm	art. 102	art. 103	art. 104	(kg)
010025355E	1014 X 161 X 220	8			5,6
010025356E	1014 X 161 X 260		6		7,8
010027206E	1014 X 161 X 320		6		8,0
010025403E	1014 X 241 X 260		6		8,2
010027211E	1014 X 241 X 320		6		8,5
010025357E	1014 X 241 X 320			4	10,5
010025408E	1014 X 241 X 360			4	10,6
010025883E	1014 X 362 X 320			4	11,1
010025894E	1014 X 362 X 360			4	12,0
010025904E	1014 X 362 X 410			4	12,3
010025888E	1014 X 402 X 320			4	11,4
010025899E	1014 X 402 X 360			4	12,3
010025909E	1014 X 402 X 410			4	12,7

L1268	(LxHxD) mm	art. 102	art. 103	art. 104	(kg)
010025360E	1268 X 161 X 260		8		9,6
010027207E	1268 X 161 X 320		8		9,8
010025404E	1268 X 241 X 260		8		10,0
010027212E	1268 X 241 X 320		8		10,3
010025361E	1268 X 241 X 320			5	12,6
010025920E	1268 X 241 X 360		8		10,4
010025409E	1268 X 241 X 360			5	12,8
010025884E	1268 X 362 X 320			5	13,3
010025895E	1268 X 362 X 360			5	14,1
010025905E	1268 X 362 X 410			5	14,5
010025889E	1268 X 402 X 320			5	13,6
010025900E	1268 X 402 X 360			5	14,5
010025910E	1268 X 402 X 410			5	14,9

L1521	(LxHxD) mm	art. 102	art. 103	art. 104	(kg)
010025363E	1521 X 161 X 220	12			7,9
010025364E	1521 X 161 X 260		9		11,1
010027208E	1521 X 161 X 320		9		11,4
010025405E	1521 X 241 X 260		9		11,6
010025365E	1521 X 241 X 320			7	15,4
010027213E	1521 X 241 X 320		9		11,8
010025366E	1521 X 241 X 360			7	15,5
010025410E	1521 X 241 X 360			7	15,5
010025885E	1521 X 362 X 320			7	16,0
010025896E	1521 X 362 X 360			7	16,9
010025906E	1521 X 362 X 410			7	17,2
010025890E	1521 X 402 X 320			7	16,3
010025901E	1521 X 402 X 360			7	17,2
010025911E	1521 X 402 X 410			7	17,6



Scaffalature con bordino H20

Étagères avec rebord H20

Estanterías con baldas H20

Le scaffalature con bordino H20 sono realizzate con una struttura in acciaio alto resistenziale. Il bordo anteriore del ripiano è alto 24 mm mentre quello posteriore 55 mm.

La scaffalatura è fornita di tappetino antiscivolo nero. I ripiani H20 possono essere usati per stivare materiale voluminoso, valigie porta utensili e contenitori in plastica eurobox.

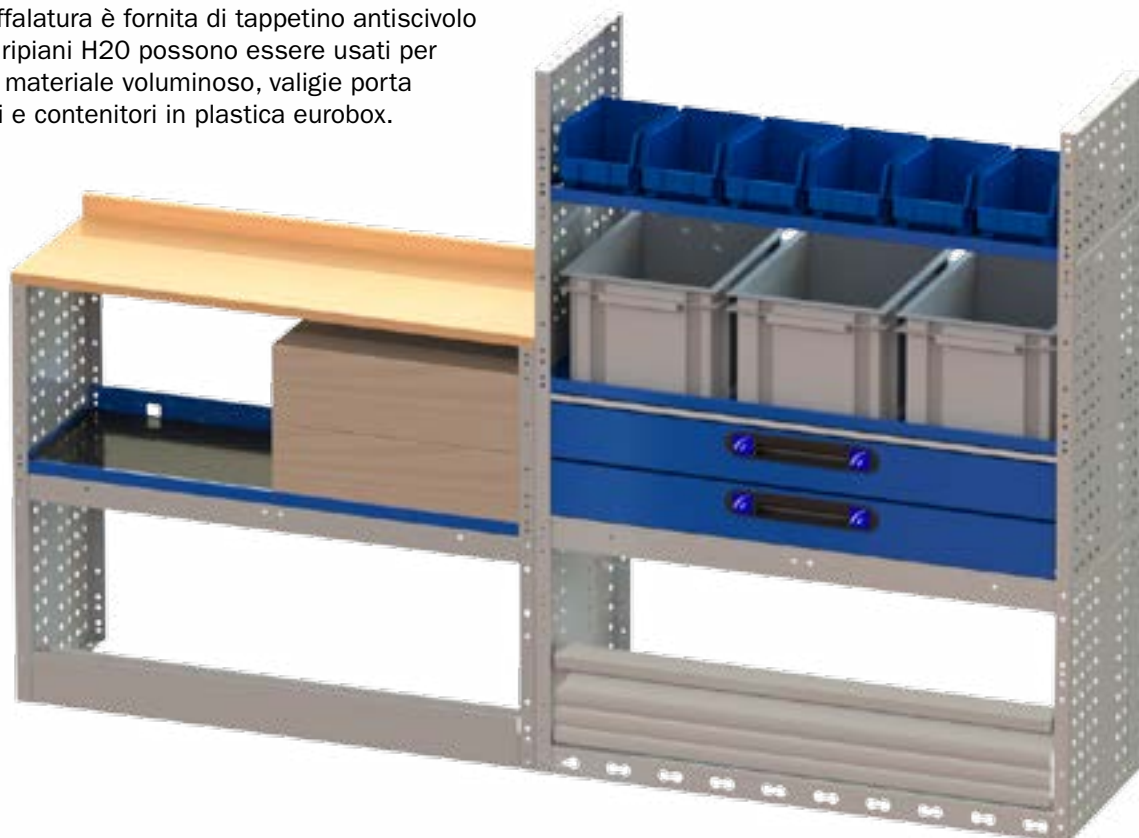

L'étagère H20 avec rebord est réalisée avec une structure en acier à haute résistance. Le bord avant de l'étagère mesure 24 mm de haut et le bord arrière 55 mm. L'étagère est livrée avec un tapis antidérapant noir. Les étagères H20 peuvent être utilisées pour ranger du matériel volumineux, des caisses à outils et des conteneurs en plastique eurobox.

Las estanterías con baldas H20 están fabricadas con una estructura de acero de alta resistencia. El borde delantero de la estantería tiene una altura de 24 mm y el borde trasero de 55 mm.

La estantería lleva una alfombrilla antideslizante negra. Las estanterías H20 pueden ser utilizadas para almacenar material voluminoso, maletines de herramientas y contenedores de plástico eurobox.



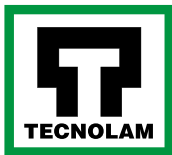

Scaffalature con bordino H20

Étagères avec rebord H20

Estanterías con baldas H20



Tecnolam non fornisce i contenitori

Tecnolam ne fournit pas de conteneurs

Tecnolam no suministra los contenedores

N. = numero contenitori
N. = nombre de conteneurs
N. = número de contenedores
L.C. = larghezza contenitori
L.C. = largeur des conteneurs
L.C. = anchura contenedores

codice	(LxHxD) mm	(kg)
010026580E	507 X 241 X 360	3,98
010026585E	507 X 362 X 360	5,58
010026590E	507 X 402 X 360	5,98
010026595E	507 X 444 X 360	6,34
010026600E	507 X 483 X 360	6,68
010026581E	760 X 241 X 360	5,03
010026586E	760 X 362 X 360	6,63
010026591E	760 X 402 X 360	7,03
010026596E	760 X 444 X 360	7,39
010026601E	760 X 483 X 360	7,73
010026582E	1.014 X 241 X 360	5,92
010026587E	1.014 X 362 X 360	7,52
010026592E	1.014 X 402 X 360	7,92
010026597E	1.014 X 444 X 360	8,28
010026602E	1.014 X 483 X 360	8,62
010026583E	1.268 X 241 X 360	7,02
010026588E	1.268 X 362 X 360	8,62
010026593E	1.268 X 402 X 360	9,02
010026598E	1.268 X 444 X 360	9,38
010026603E	1.268 X 483 X 360	9,72
010026584E	1.521 X 241 X 360	8
010026589E	1.521 X 362 X 360	9,6
010026594E	1.521 X 402 X 360	10
010026599E	1.521 X 444 X 360	10,36
010026604E	1.521 X 483 X 360	10,7



Scaffalature con bordino H20

Étagères avec rebord H20

Estanterías con baldas H20



Tecnolam non fornisce i contenitori

Tecnolam ne fournit pas de conteneurs

Tecnolam no suministra los contenedores

N. = numero contenitori

N. = nombre de conteneurs

N. = número de contenedores

L.C. = larghezza contenitori

L.C. = largeur des conteneurs

L.C. = anchura contenedores

codice	(LxHxD) mm	N.	L.C.	(kg)
010026621E	507 X 241 X 410	1	170	4,66
010026626E	507 X 362 X 410	1	220	6,26
010026631E	507 X 402 X 410	1	220	6,72
010026636E	507 X 444 X 410	1	220	7,06
010026641E	507 X 483 X 410	1	225	7,46
010026622E	760 X 241 X 410	2	170	5,74
010026627E	760 X 362 X 410	2	220	7,34
010026632E	760 X 402 X 410	2	220	7,8
010026637E	760 X 444 X 410	2	220	8,14
010026642E	760 X 483 X 410	2	225	8,54
010026623E	1.014 X 241 X 410	3	170	6,84
010026628E	1.014 X 362 X 410	3	220	8,44
010026633E	1.014 X 402 X 410	3	220	8,9
010026638E	1.014 X 444 X 410	3	220	9,24
010026643E	1.014 X 483 X 410	3	225	9,64
010026624E	1.268 X 241 X 410	4	170	7,92
010026629E	1.268 X 362 X 410	4	220	9,52
010026634E	1.268 X 402 X 410	4	220	9,98
010026639E	1.268 X 444 X 410	4	220	10,32
010026644E	1.268 X 483 X 410	4	225	10,72
010026625E	1.521 X 241 X 410	5	170	9,01
010026630E	1.521 X 362 X 410	5	220	10,61
010026635E	1.521 X 402 X 410	5	220	11,07
010026640E	1.521 X 444 X 410	5	220	11,41
010026645E	1.521 X 483 X 410	5	225	11,81



Scaffalatura terminale con divisori

Étagères terminaux avec séparateurs

Estanterías terminales con separadores



Le scaffalature terminali sono da utilizzare come ultimo elemento dell'allestimento.

Les étagères terminaux avec séparateurs doivent être utilisées comme dernier élément de l'aménagement.

Las estanterías terminales se utilizan como último elemento del equipamiento.

L 253 con tappetino

L 253 avec tapis

L 253 con alfombrilla

L 253	(LxHxD) mm	(kg)
010025602E	253 X 100 X 220	1,0
010025603E	253 X 100 X 260	1,2
010025604E	253 X 110 X 320	1,4
010025605E	253 X 110 X 360	1,6
010025606E	253 X 110 X 410	1,7

L 760 con 3 divisori regolabili e tappetino

L 760 avec 3 séparateurs réglables et tapis

L 760 con 3 separadores ajustables y alfombrilla

L 760	(LxHxD) mm	(kg)
010025610E	760 X 100 X 220	2,5
010025302E	760 X 100 X 260	2,6
010025612E	760 X 110 X 320	3,3
010025307E	760 X 110 X 360	3,6
010025613E	760 X 110 X 410	4,0

L 1268 con 5 divisori regolabili e tappetino

L 1268 avec 5 séparateurs réglables et tapis

L 1268 con 5 separadores ajustables y alfombrilla

L 1268	(LxHxD) mm	(kg)
010025617E	1268 X 100 X 220	4,6
010025304E	1268 X 100 X 260	5,1
010025618E	1268 X 110 X 320	6,3
010025309E	1268 X 110 X 360	6,7
010025619E	1268 X 1710 X 410	7,5

L 507 con 2 divisori regolabili e tappetino

L 507 avec 2 séparateurs réglables et tapis

L 507 con 2 separadores ajustables y alfombrilla

L 507	(LxHxD) mm	(kg)
010025607E	507 X 100 X 220	1,7
010025301E	507 X 100 X 260	1,9
010025608E	507 X 110 X 320	2,4
010025306E	507 X 110 X 360	2,6
010025609E	507 X 110 X 410	2,9

L 1014 con 4 divisori regolabili e tappetino

L 1014 avec 4 séparateurs réglables et tapis

L 1014 con 4 separadores ajustables y alfombrilla

L 1014	(LxHxD) mm	(kg)
010025614E	1014 X 100 X 220	3,1
010025303E	1014 X 100 X 260	3,5
010025615E	1014 X 110 X 320	4,3
010025308E	1014 X 110 X 360	4,5
010025616E	1014 X 110 X 410	5,1

L 1521 con 6 divisori regolabili e tappetino

L 1521 avec 6 séparateurs réglables et tapis

L 1521 con 6 separadores ajustables y alfombrilla

L 1521	(LxHxD) mm	(kg)
010025620E	1521 X 100 X 220	5,5
010025305E	1521 X 100 X 260	6,0
010025621E	1521 X 110 X 320	7,5
010025310E	1521 X 110 X 360	8,0
010025622E	1521 X 110 X 410	8,8



Scaffalature terminali con contenitori asportabili

Étagères terminaux avec bacs Art.103

Estanterías terminales con gavetas extraíbles



codice	(LxHxD) mm	Nr.	(kg)
010027697E	507 X 260	3	2,6
010027698E	760 X 260	4	4,9
010027699E	1014 X 260	6	5,3
010027700E	1267 X 260	8	6,6
010027701E	1521 X 260	9	7,9

N. = numero contenitori

N. = nombre de conteneurs

N = número de contenedores

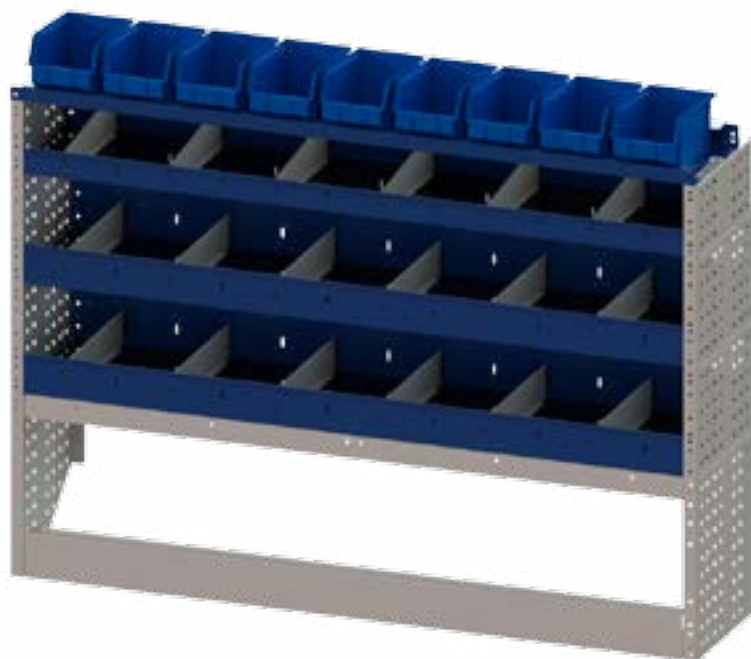

Scaffalature express per corrieri

Étagères express pour les coursiers

Estanterías para empresas de paquetería express





Scaffalature express per corrieri

Étagères express pour les coursiers

Estanterías para empresas de paquetería express

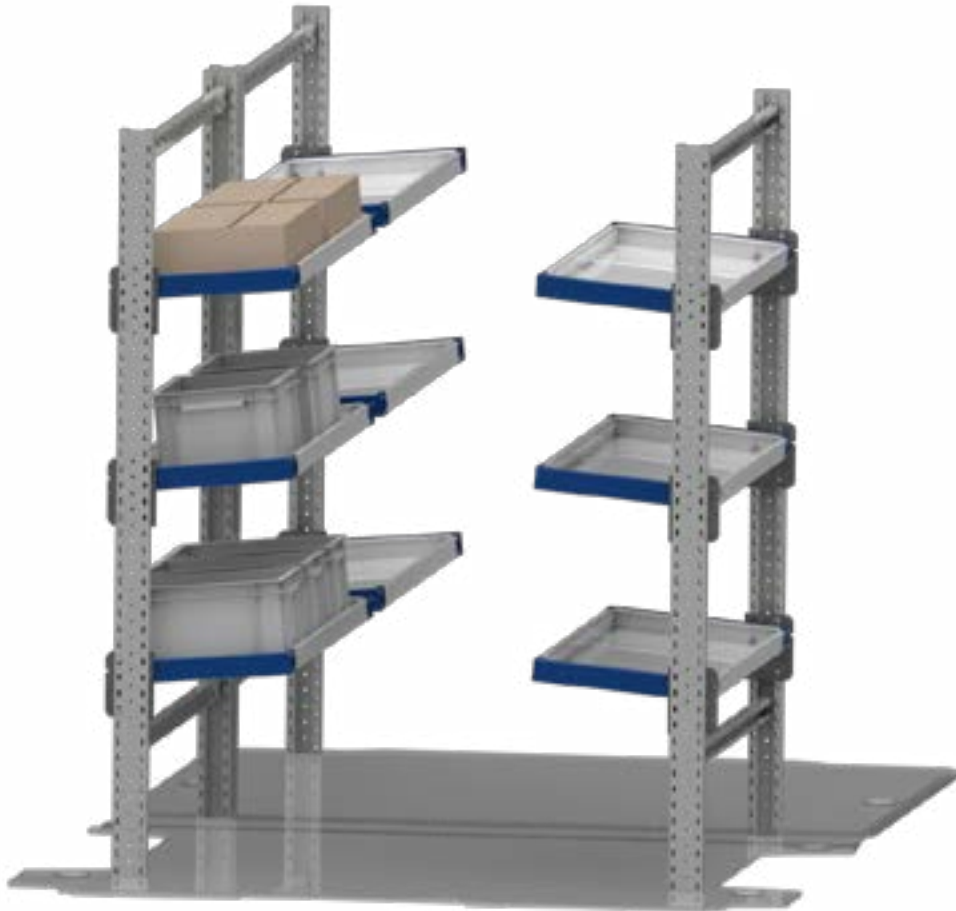

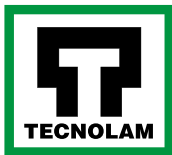

Scaffalature express per corrieri

Étagères express pour les coursiers

Estanterías para empresas de paquetería express

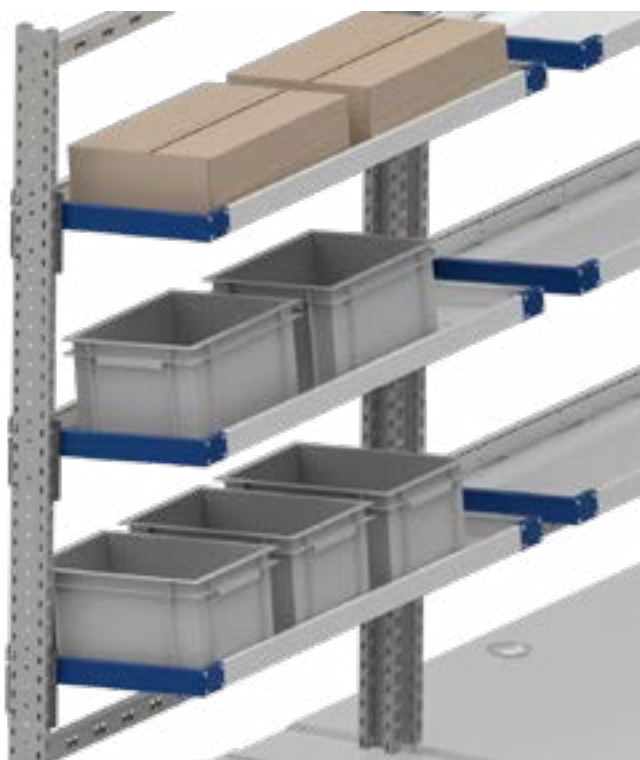

Le scaffalature con ripiani ribaltabili hanno la caratteristica di essere chiuse se non utilizzate, così da non occupare lo spazio nel vano di carico.

Rispondono alle esigenze richieste per trasporto di pacchi, servizio catering, ricambi per veicoli, ecc.

La portata di ogni ripiano è di 80 Kg.

La chiusura completa dei ripiani permette anche il trasporto di merce su europaletta.

Les étagères avec tablettes rabattable peuvent être fermés lorsqu'ils ne sont pas utilisés, de manière à ne pas occuper l'espace du compartiment de charge. Ils répondent aux besoins de transport de colis, de services de restauration, de pièces détachées de véhicules, etc.

La capacité de charge de chaque étagère est de 80 kg.

La fermeture complète des étagères permet également le transport de marchandises sur des europalettes.

Las estanterías con baldas abatibles se pueden cerrar cuando no se utilizan, para no ocupar el espacio del compartimento de carga.

Satisfacen las necesidades para el transporte de paquetería catering, piezas de recambio de vehículos, etc.

La capacidad de carga de cada estante es de 80 kg.

El cierre completo de las estanterías permite también el transporte de mercancías en europalets.



Ripiano Chiuso posizione 1
Étagère Position fermée 1
Balda cerrada posición 1

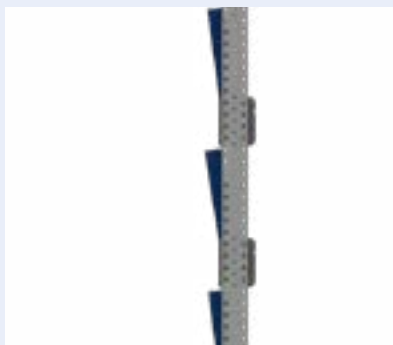

Ripiano Chiuso posizione 2
Étagère Position fermée 2
Balda cerrada posición 2

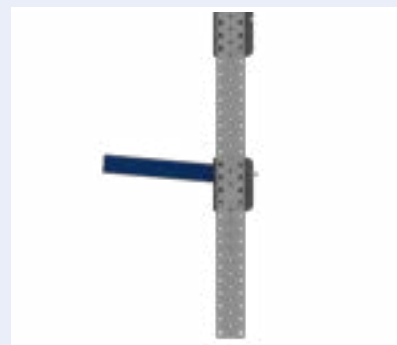

Ripiano aperto
Étagère ouverte
Balda abierta

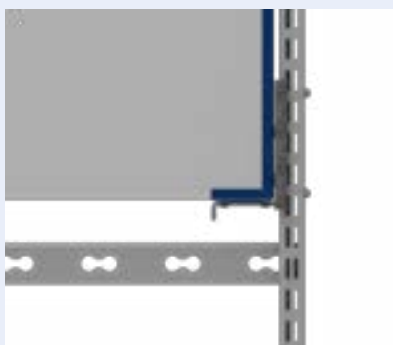

Sistema di sicurezza tramite perno che permette l'apertura del ripiano con una mano.

Système de sécurité à goupille qui permet d'ouvrir l'étagère d'une seule main.

Sistema de seguridad mediante soporte que permite abrir la estantería con una mano.



Scaffalature express per corrieri

Étagères express pour les coursiers

Estanterías para empresas de paquetería express

Esempi di allestimenti completi (kit fissaggio incluso)

Exemples d'aménagements complets (kit de fixation inclus) / Ejemplos de equipamientos completos (kit de fijación incluido)



codice	(LxPxH) mm	(kg)
--------	------------	------

010055001	2960 x 430 x 1772	
-----------	-------------------	--

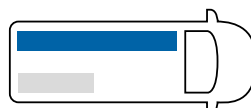

4 ripiani L=1310 mm
4 étagères L=1310 mm
4 baldas L=1310 mm

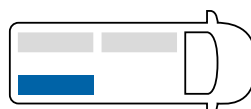

2 ripiani L=1225 mm
2 étagères L=1225 mm
2 baldas L=1225 mm



codice	(LxPxH) mm	(kg)
--------	------------	------

010055002	2960 x 430 x 1772	
-----------	-------------------	--



6 ripiani L=1310 mm
6 étagères L=1310 mm
6 baldas L=1310 mm

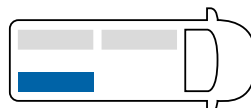

3 ripiani L=1225 mm
3 étagères L=1225 mm
3 baldas L=1225 mm



codice	(LxPxH) mm	(kg)
--------	------------	------

010055003	2960 x 430 x 1772	
-----------	-------------------	--



2 ripiani L=1310 mm
2 étagères L=1310 mm
2 baldas L=1310 mm

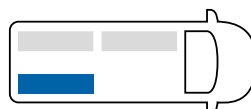

1 ripiano L=1225 mm
1 étagère L=1225 mm
1 balda L=1225 mm

I kit proposti sono pensati per le tipologie di furgone medio/grande, ad esempio Jumper, Ducato, Boxer L2H2
Les kits proposés sont conçus pour les véhicules de taille moyenne/grande, par exemple Jumper, Ducato, Boxer L2H2
Los kits propuestos están diseñados para furgonetas de tamaño medio/grande, como Jumper, Ducato y Boxer L2H2



Scaffalature express per corrieri

Étagères express pour les coursiers

Estanterías para empresas de paquetería express

Scaffalature singole senza kit di fissaggio

Étagères simples sans kit de fixation - Estanterías sin kit de fijación



codice	(L) mm	ripiani
010054001	1310	3



codice	(L) mm	ripiani
010054003	1310	2



codice	(L) mm	ripiani
010054005	1310	1



codice	(L) mm	ripiani
010054002	1225	3



codice	(L) mm	ripiani
010054004	1225	2



codice	(L) mm	ripiani
010054006	1225	1



Scaffalature express per corrieri

Étagères express pour les coursiers

Estanterías para empresas de paquetería express

Esempi di allestimenti

Exemple d'aménagement - Ejemplos de equipamientos

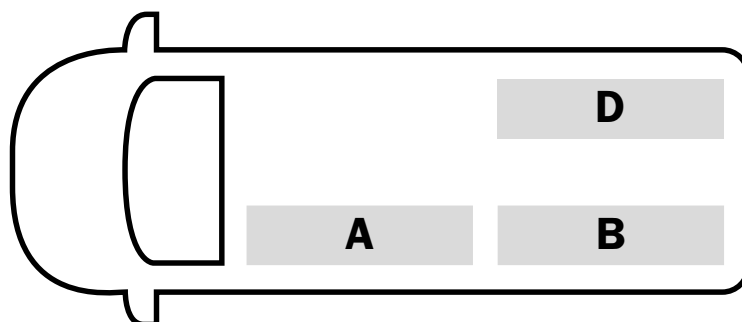

veicolo	passo	tetto	H montanti	larghezza montanti		
				A	B	D
CITROEN JUMPER 2006						
FIAT DUCATO 2006	L2 3450	H2	1772	1310	1310	1225
PEUGEOT BOXER 2006						
OPEL MOVANO 2010	L2 3682	H2	1772	1310	1310	1310
RENAULT MASTER 2010	L2 3682	H3	1772	1310	1310	1310
NISSAN NV400 2022						
FORD TRANSIT VAN FWD 2014	L2 3300	H2	1772	1310	1225	
OPEL MOVANO 2021	L2 3450	H2	1772	1310	1310	1225

Profilo alluminio per montaggio scaffalature su veicolo Profilé aluminium pour montage étagères sur véhicule - Perfil de aluminio para instalación de los equipamientos en el vehículo



codice	(L) mm	(kg)
TICEP0031	A + B = 3000	
TICEP0030	B = 2000	
TICEP0030	D = 2000	

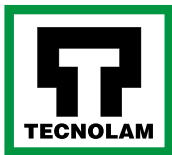

Grondaie

Gouttière
Canalones



La grondaia allungabile è un elemento terminale totalmente realizzato in acciaio che ha la funzione di contenitore per tubi, canaline, aste e altri oggetti lunghi. È disponibile in diverse lunghezze da un minimo di 1.014 a un massimo di 4.056 mm, 2 altezze 80-100 e in 3 profondità 220-260-320 mm.

La gouttière extensible est un élément terminal entièrement en acier qui sert de conteneur pour les tuyaux, les conduits, les tiges et autres objets longs. Elle est disponible en différentes longueurs, d'un minimum de 1 014 à un maximum de 4 056 mm, en 2 hauteurs 80-100 et en 3 profondeurs 220-260-320 mm.

El canalón extensible es un elemento final fabricado totalmente en acero que se utiliza como contenedor de tuberías, varillas y otros objetos largos. Está disponible en diferentes anchuras, desde un mínimo de 1.014 a un máximo de 4.056 mm, 2 alturas: de mm 80-100 y en 3 profundidades: de mm 220-260-320.

codice	(LxHxD) mm	(kg)
010025601	100 X 260	11,88
010025694	100 X 260	15,73
010025695	100 X 320	14,72
010025696	100 X 320	17,68
010025697	80 X 220	5,46

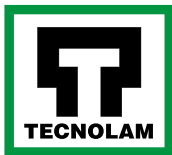

Piane di lavoro in legno

Plan de travail en bois

Bancos de trabajo en madera



Piane in legno con bordo posteriore

Plans en bois avec bord arrière

Bancos de madera con borde trasero

codice	(LxHxD) mm	(kg)
010025870	507 X 20 X 360	2,5
010025721	507 X 20 X 410	2,8
010025872	760 X 20 X 360	3,5
010025723	760 X 20 X 410	3,9
010025874	1014 X 20 X 360	4,6
010025725	1014 X 20 X 410	5,1
010025876	1268 X 20 X 360	5,6
010025727	1268 X 20 X 410	6,2
010025878	1521 X 20 X 360	6,6
010025729	1521 X 20 X 410	7,4



Piana in legno multistrato da 20mm è trattata antiolio e provvista di bordo posteriore da 40 mm.

Plans en bois multicouche 20mm anti-huile, avec bord arrière de 40 mm.

Banco de madera contrachapada de 20 mm, tratado contra el aceite, cuenta con un borde trasero de 40 mm.



Slitta porta generatore

Plateau coulissant porte-generateur

Plataforma corredera para generador



Slitta estraibile per carichi pesanti, utilizzabile per generatori e per qualsiasi altro carico che si vuol estrarre dal furgone. Estrazione 900mm. Capacità di carico 230 kg

Le plateau coulissant est utilisé pour les groupes électrogènes et toute autre charge devant être extraite du véhicule. Capacité d'extraction de 900 mm. Capacité de charge 230 kg.

Plataforma extraíble de alta resistencia, utilizada para generadores y para cualquier otra carga que se quiere sacar de la furgoneta. Extracción 900 mm. Capacidad de carga 230 kg.

codice	(LxHxD) mm	(kg)
TISLI03036	1014 X 360	30



Morse e porta morse

Etau et porte-étau

Tornillos y porta tornillos





Morse e porta morse

Etau et porte-étai

Tornillos y porta tornillos



Zoccolo porta morsa basculante

Socle pour porte-étai basculant

Zócalo para portatornillo basculante

codice	(kg)
TIPM000112	3,7



Porta morsa basculante

Porte-étai basculant

Porta tornillo basculante

codice	(kg)
010024250	12,3

Il portamorsa basculante è composto da un'unica struttura da ancorare al fianco dell'allestimento. Il portamorsa si apre comodamente verso l'esterno del furgone grazie alla presenza di molle a gas. Una volta chiuso, si blocca automaticamente, assicurandone la massima stabilità durante la marcia del veicolo.

Le porte-étai basculant est constitué d'une structure unique ancrée sur le côté de l'aménagement. Le porte-étai s'ouvre confortablement vers l'extérieur du véhicule grâce à des ressorts à gaz. Une fois fermé, il se verrouille automatiquement, assurant une stabilité maximale lorsque le véhicule est en mouvement.

El porta tornillo basculante consta de una estructura que se fija al lateral del equipamiento. El porta tornillo se abre cómodamente hacia el exterior de la furgoneta gracias a la presencia de resortes de gas. Una vez cerrado, se bloquea automáticamente, garantizando máxima estabilidad durante la marcha del vehículo.

Pratico supporto regolabile in altezza che viene posto sotto il portamorsa basculante per una maggiore stabilità durante l'utilizzo della morsa.

Support pratique réglable en hauteur qui se place sous le porte-étai basculant pour une meilleure stabilité lors de l'utilisation de l'étai.

Práctico soporte regulable en altura que se coloca debajo del porta tornillo basculante para una mayor estabilidad durante el uso del tornillo de banco.



Supporto morsa basculante

Support pour étai basculant - Soporte para portatornillo basculante

codice	(kg)
TIPM000114	12,5



Morse e porta morse

Etau et porte-étau

Tornillos y porta tornillos

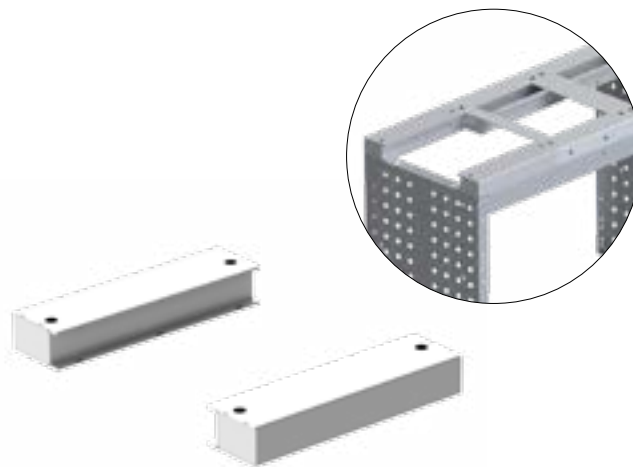
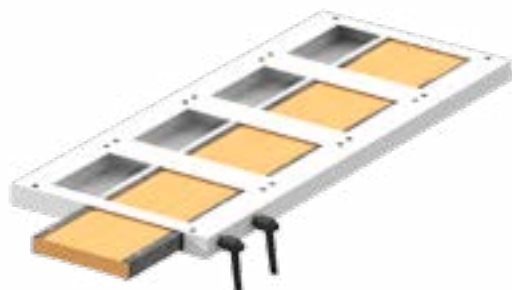

Porta morsa a sfilare

Porte-étau amovible

Porta tornillo extraíble

Destra/Droit/Derecha	(LxHxD) mm	(kg)
TIPM000012	760 x 360 x 40	13.82
TIPM000014	760 x 410 x 40	14.80
TIPM000011	1014 x 360 x 40	17.07
TIPM000013	1014 x 410 x 40	18.34

Sinistra/Gauche/Izquierda	(LxHxD) mm	(kg)
TIPM000002	760 x 360 x 40	13.82
TIPM000004	760 x 410 x 40	14.80
TIPM000001	1014 x 360 x 40	17.07
TIPM000003	1014 x 410 x 40	18.34

Il portamorsa a sfilare è un pratico sistema che occupa poco spazio. Viene installato nella struttura dell'arredamento diventando un corpo unico con il mobile.

Le porte-étau amovible est un système pratique qui prend peu de place. Il s'installe dans la structure de l'aménagement en devenant un seul corps avec le meuble.

El porta tornillo extraíble es un sistema práctico que ocupa poco espacio. Se instala en la estructura del equipamiento, integrándose con el mueble.

Spessori per porta morsa coppia

Paires épaisseurs pour porte-étau

Par de espesores para portatornillo

Destra/Droit/Derecha	(LxHxD) mm	(kg)
TIPM000005	253 x 40 x 61	1,55
TIPM000006	507 x 40 x 61	2,98



Supporto per morsa estraibile

Support pour étau amovible

Soporte para porta tornillo extraíble

codice	(kg)
TIPM000115	3,8

Morse e porta morse

Etau et porte-étau

Tornillos y porta tornillos



Base girevole

Base pivotante - Base giratoria

codice	(kg)
TIPMM00004	2

Pratico supporto realizzato in acciaio zincato che permette la rotazione in qualsiasi posizione e il relativo bloccaggio della morsa attraverso le due pratiche maniglie.

Support pratique en acier galvanisé qui permet la rotation dans n'importe quelle position et le blocage relatif de l'étau à travers les deux poignées pratiques.

Práctico soporte de acero galvanizado que permite la rotación en cualquier posición y la sujeción del tornillo mediante las dos prácticas empuñaduras.



Morsa in acciaio forgiato 125mm + ganasce stringitubo

Etau en acier forgé 125 mm

+ mâchoires de serrage du tuyau

Tornillo en acero forjado mm125

+ mordazas para tubos

codice	(kg)
TIPMM00007	11

Morsa in acciaio da 125mm con base girevole

Étau en acier de 125 mm avec base pivotante

Tornillo en acero mm125 con base giratoria



codice	(kg)
TIPMM00008	7



Rampe di carico

Rampes de chargement

Rampas de carga



Le rampe di carico pieghevoli realizzate in lega di alluminio sono adattabili a qualsiasi tipo di veicolo. Ideali per giardinaggio, carico motocicli, catering, ecc

Les rampes de chargement repliables en alliage d'aluminium sont adaptables à tout type de véhicule. Idéal pour le jardinage, le chargement des motos, la restauration, etc.

Las rampas de carga plegables de aleación de aluminio se adaptan a cualquier tipo de vehículo. Ideales para jardinería, carga de motos, hostelería, etc.

codice

(LxHxD) mm

(kg)

dimensioni su richiesta
dimensions sur demande
dimensiones bajo pedido

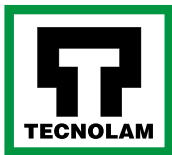

Portatutto e porta scale

Galleries de toit et porte-échelles

Bacas y porta escaleras



Portatubi in inox diametro 160mm

Porte-tuyau en acier inoxydable diamètre 160 mm

Portatubos en inox diámetro 160mm

codice	(L) mm
TIACPS0004	3001

I portatutto sono realizzati con profili di estruso di alluminio anodizzato. Un rullo posteriore facilita il carico e lo scarico del materiale. Lo spoiler anteriore è studiato per aumentare il coefficiente CX del veicolo durante la marcia così da abbattere il fruscio del vento.

Le staffe di ancoraggio e il kit viti sono in acciaio inox. A richiesta può essere installato il porta tubi in acciaio inox, con kit staffe per il fissaggio.

Les galeries sont fabriquées en profilés d'aluminium extrudé anodisés. Un rouleau arrière facilite le chargement et le déchargement du matériel. Le spoiler avant est conçu pour augmenter le coefficient CX du véhicule pendant la conduite afin de réduire le bruit du vent.

Les supports d'ancrage et le kit de vis sont en acier inoxydable. Sur demande, le porte-tuyau en acier inoxydable peut être installé, avec un kit de fixation.

Las bacas están fabricadas con perfiles extruidos de aluminio anodizado. Un rodillo trasero facilita la carga y descarga del material. El spoiler delantero está diseñado para aumentar el coeficiente CX del vehículo durante la conducción para reducir el ruido del viento. Los soportes de anclaje y el kit de tornillos son de acero inoxidable.

Bajo pedido, se puede instalar el portatubos en acero inoxidable, con kit de fijación.



Portatutto e porta scale

Galleries de toit et porte-échelles

Bacas y porta escaleras

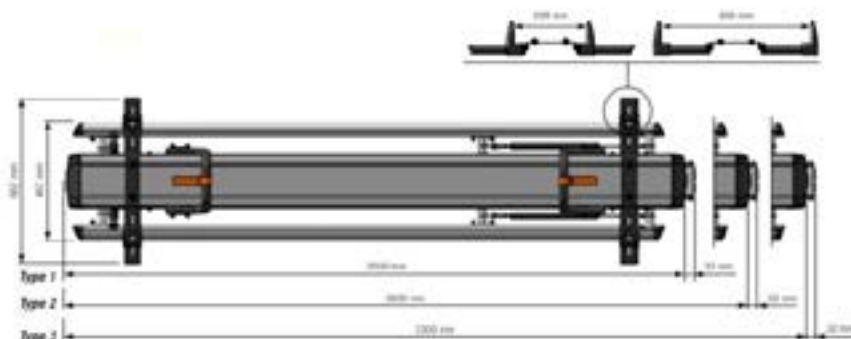

Il porta scala è dotato di una slitta che scende a terra e risale automaticamente, richiedendo il minimo sforzo all'operatore grazie a un movimento sempre controllato. La scala viene assicurata al porta scala tramite cinghie che ne impediscono il movimento durante la marcia del veicolo.

Le porte-échelle est équipé d'une glissière qui descend au sol et remonte automatiquement, nécessitant un effort minimal de la part de l'opérateur grâce à un mouvement contrôlé. L'échelle est fixée au support d'échelle au moyen de sangles qui l'empêchent de bouger lorsque le véhicule est en mouvement.

El portaescaleras cuenta con un dispositivo que baja hasta el suelo y sube automáticamente, necesitando el mínimo esfuerzo del operador gracias a un movimiento controlado. La escalera se fija al portaescaleras mediante correas que impiden su movimiento durante la marcha del vehículo.



Pianali / Rivestimenti interni

Planchers / Habillages intérieurs

Suelos / Panelados

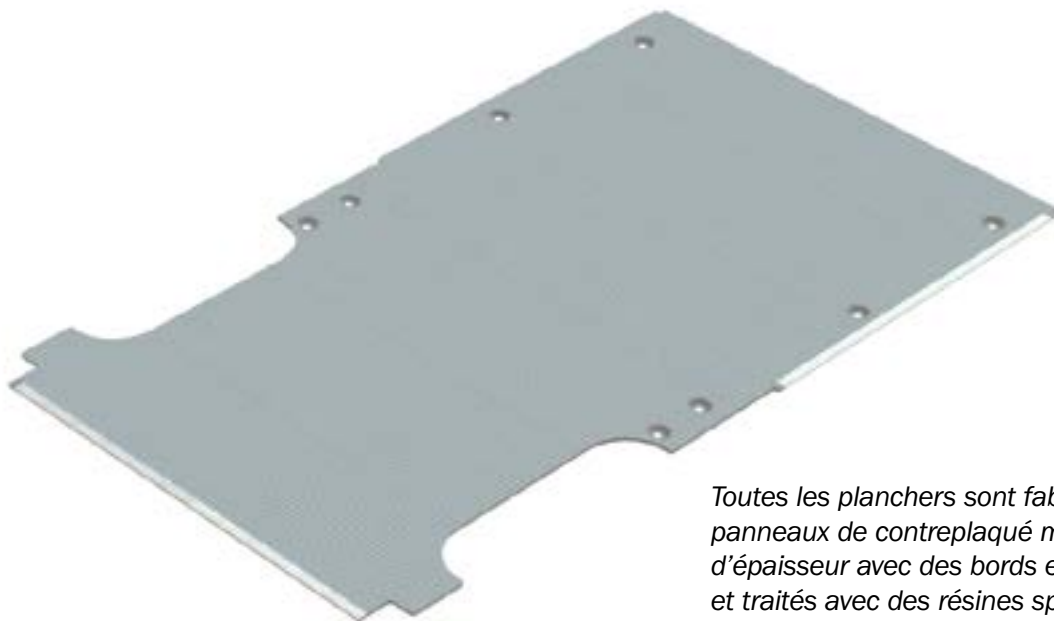

Toutes les planchers sont fabriquées avec des panneaux de contreplaqué marin de 12 mm d'épaisseur avec des bords en aluminium aux portes et traités avec des résines spéciales antidérapantes, anti-rayures et anti-moisissure. Ils sont facilement lavables et imperméables aux liquides (y compris les huiles et les acides).

Tutti i pianali sono realizzati con pannelli in multistrato marino di spessore 12 mm con bordi in alluminio in corrispondenza delle porte e trattati con speciali resine anti-scivolo, anti-graffio e anti-muffa. Sono facilmente lavabili e impermeabili ai liquidi (compresi oli e acidi).

Todos los suelos están realizados con paneles de contrachapado marino de 12 mm de grosor con bordes en aluminio en las puertas y tratados con resinas especiales antideslizantes, antiarañazos y antimoho.

Son fácilmente lavables e impermeables a los líquidos (incluidos aceites y ácidos).



Semplice da pulire
Simple à nettoyer
Fácil de limpiar



Il pianale del furgone viene fornito, ove possibile, con tazze in polipropilene che, mediante i ganci originali, consentono l'ancoraggio al veicolo.

Le plancher du fourgon est fourni, au besoin, avec des coupelles en polypropylène qui, à l'aide des crochets d'origine, permettent l'ancrage au véhicule.



El suelo de la furgoneta se suministra, en la medida de lo posible, con copas de polipropileno que, mediante los ganchos originales, permiten el anclaje al vehículo.

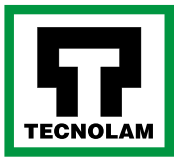

Pianali / Rivestimenti interni

Planchers / Habillages intérieurs

Suelos / Panelados



I nostri rivestimenti sono realizzati in polipropilene con spessore 4 mm o lamiera preverniciata 0,6 mm.

Nos habillages sont fabriquées en polypropylène de 4 mm d'épaisseur ou en tôle prélaquée de 0,6 mm.

Nuestros panelados están realizados en polipropileno de 4mm o en chapa prepintada 0,6mm.



Polipropilene sp.4 mm

- Risparmio di peso rispetto ad un rivestimento in compensato
- Resistente alla corrosione, umidità e agenti chimici
- Semplice fissaggio tramite viti autoforanti

Polypropylène de 4 mm d'épaisseur

- Gain de poids par rapport à un bardage en contreplaqué
- Résistant à la corrosion, à l'humidité et aux produits chimiques
- Fixation simple au moyen de vis autoperceuses

Polipropileno de 4 mm de espesor

- Ahorro de peso en comparación con un revestimiento de madera contrachapada
- Resistente a la corrosión, a la humedad y a los productos químicos
- Fijación sencilla mediante tornillos autoperforantes

Lamiera preverniciata sp. 0,6 mm

- Alta resistenza agli urti
- Fissaggio tramite rivetti

Tôle prélaquée de 0,6 mm d'épaisseur

- Haute résistance aux chocs
- Fixation par rivets

Chapa prepintada de 0,6 mm de espesor

- Alta resistencia al impacto
- Fijación mediante remaches

Accessori

Accessoires

Accesorios

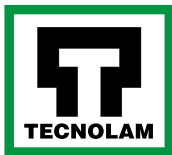

Accessori bloccaggio materiali

Accessoires pour l'arrimage du chargement

Accesorios para la sujeción de materiales



Pratico sistema che permette di tenere ancorato al furgone ogni tipo di carico. Le barre sono in acciaio zincato.

Le cinghie sono realizzate in nylon.

Système pratique pour maintenir tout type de chargement ancré à la fourgonnette.

Les rails sont en acier galvanisé.

Les sangles sont en nylon.

Práctico sistema para sujetar cualquier tipo de carga a la furgoneta. Las barras son de acero galvanizado.

Las correas son de nylon.

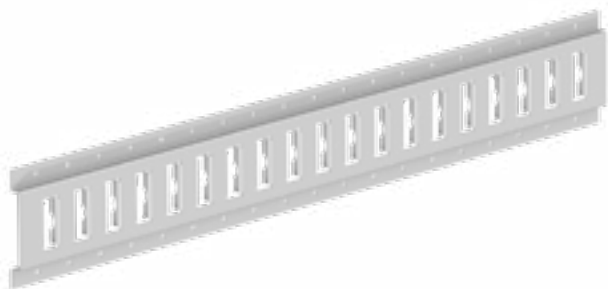

Barra fermacarichi in acciaio

Rails d'arrimage en acier - Barra de carga de acero

codice	(L) mm	(kg)
TIABR00001E	360	1,1
TIABR00002E	500	1,5
TIABR00003E	1000	3,0
TIABR00004E	1500	4,4
TIABR00005E	2000	6,0
TIABR00006E	2500	7,5
TIABR00007E	3000	9,0

Barra fermacarichi in acciaio con cinghia

Rails d'arrimage en acier avec sangle

Barra de carga de acero con correa

codice	(LxHxD) mm	(kg)
TAABF000001	360	1,6
TAABF000002	500	1,9
TAABF000003	1000	3,5
TAABF000004	1500	4,9
TAABF000005	2000	6,5
TAABF000006	2500	7,9
TAABF000007	3000	9,5

Accessori bloccaggio materiali

Accessoires pour l'arrimage du chargement

Accesorios para la sujeción de materiales



Cinghia con clip a cricchetto

Sangle avec clip à cliquet - Correa de trinquete

codice	(L) mm	(kg)
TIABCI00002	1500	0,65
TIABCI00003	3000	0,90



Ganci appendi tutto per barra fermacarichi

Crochets pour rail d'arrimage

Ganchos para barra de carga de acero

codice	(L) mm	(kg)
TIABGAT001		0,50

Gancio in metallo da applicare nelle barre fermacarichi, munito di un pratico sistema che ne permette lo spostamento in maniera semplice e rapida

Crochet métallique à fixer aux rails d'arrimage. Il est équipé d'un système pratique qui permet de le déplacer rapidement et facilement.

Gancho metálico para aplicar en barras de carga de acero, con un práctico sistema que permite moverlo fácilmente.

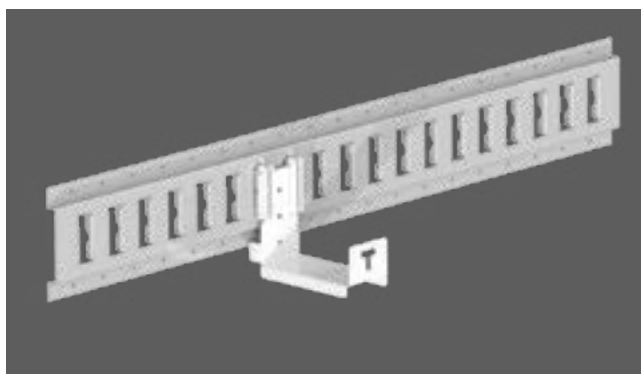

Accessori bloccaggio materiali

Accessoires pour l'arrimage du chargement

Accesorios para la sujeción de materiales



Barra fermacarichi in alluminio

Rail d'arrimage en aluminium

Barra de carga en aluminio

codice	(LxHxD) mm	(kg)
TIABR00015E	360	0,2
TIABR00016E	410	0,3
TIABR00012E	1000	0,7
TIABR00011E	1500	1,1
TIABR00010E	2000	1,4
TIABR00009E	3000	2,1

Barra fermacarichi in alluminio da fissare alla carrozzeria. Adatta per il fissaggio degli anelli e delle cinghie con uncino.

Les rails d'arrimage en alu se fixent sur la paroi. Un anneau spécial est utilisé pour fixer la sangle.

Barra de carga de aluminio para fijar a la carrocería. Adecuada para fijar anillas y correas con gancho.

Anello di fissaggio per barra in alluminio

Anneau pour rail en aluminium

Correas con gancho

codice	(L) mm	(kg)
TIABGAN002		0,2

Cinghia con uncino

Sangle à crochet - Correas con gancho

codice	(L) mm	(kg)
TIABCI00005	3000	0,9

Cinghia con uncino per barre fermacarichi in alluminio.

Sangle avec crochet pour rails en aluminium.

Correa con gancho para barras de carga de aluminio.

Accessori bloccaggio materiali

Accessoires pour l'arrimage du chargement

Accesorios para la sujeción de materiales



Cinghia elastica regolabile

Sangle élastique réglable

Cinta elástica ajustable

codice	(L) mm	ganci	(kg)
TACFG076180	760mm÷1320mm	2	0,5
TIABCF7618	760mm÷1320mm		0,3
TACFG100200	1000mm÷2000mm	2	0,7
TIABCF1020	1000mm÷2000mm		0,5

La cinghia elastica regolabile viene fissata, grazie ai pratici ganci, al copripassaruota evitando così la fuoriuscita del materiale. È disponibile in due misure 760-1320 mm e da 1000-2000 mm.

La sangle élastique réglable est fixée, grâce aux crochets pratiques, au couvre passage de roue évitant ainsi la fuite du matériau. Il est disponible en deux tailles 760-1320 mm et 1000-2000 mm.

La cinta elástica ajustable se fija, gracias a los prácticos ganchos, al protector de paso de rueda, evitando así que el material salga. Está disponible en dos tamaños: 760-1320 mm y 1000-2000 mm.



Gancio per cinghia elastica regolabile

Crochet pour sangle élastique réglable

Gancho para cinta elástica ajustable

codice	(L) mm	(kg)
TIABGAN001		

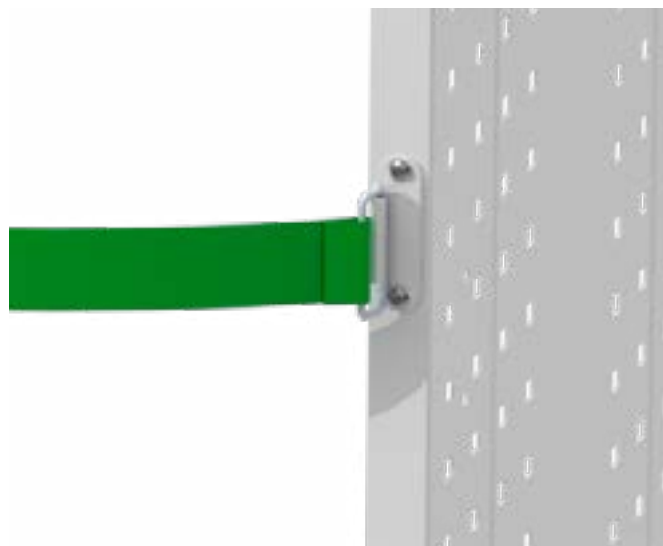
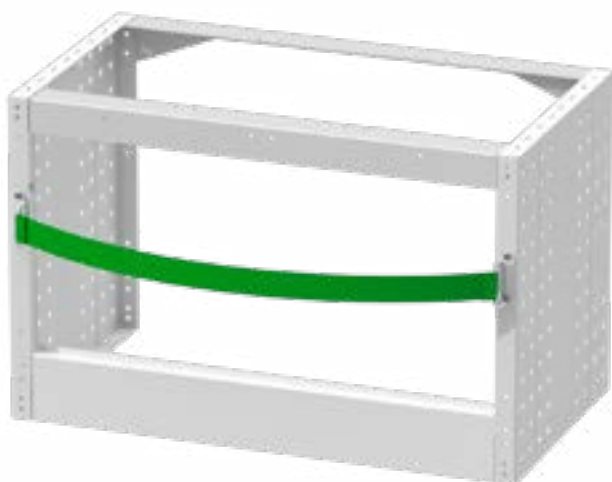



Accessori bloccaggio materiali

Accessoires pour l'arrimage du chargement

Accesorios para la sujeción de materiales

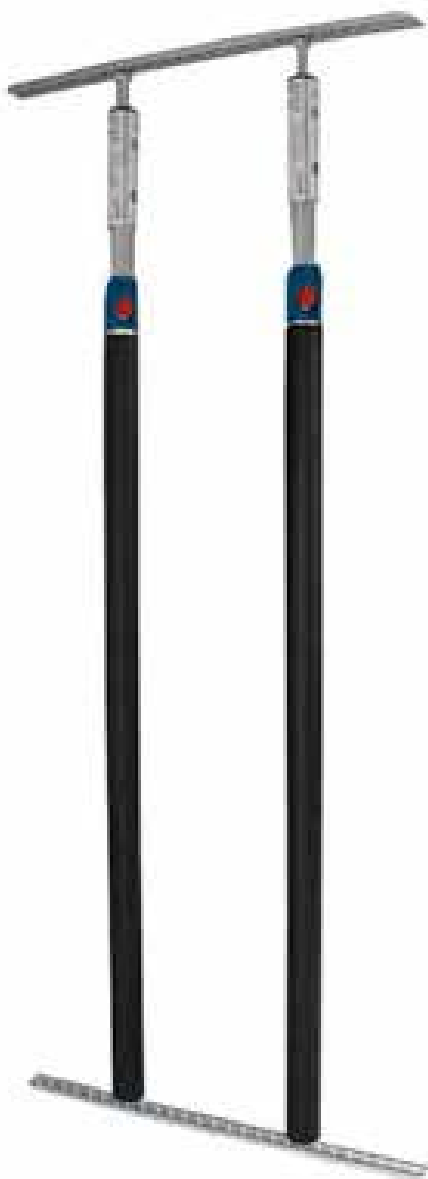

Asta fermacarichi regolabile in alluminio

Barres d'arrimage télescopique

Barra carga telescópica en aluminio

codice	(L) mm	ø diam.
TIAFCKIM06E	1250-1750	50
TIAFCKIM07E	1550-2050	50
TIAFCKIM08E	2000-2500	50

Le aste fermacarichi permettono di bloccare facilmente il materiale all'interno del vano di carico. Grazie al loro rivestimento in gomma non rovinano il materiale e garantiscono un buon grip durante il trasporto. Alle estremità sono dotate di sistema a molla che consente un facile aggancio lungo le apposite rotaie.

Les barres d'arrimage téloscopique facilitent la fixation du matériel à l'intérieur du compartiment de chargement. Grâce à leur revêtement en caoutchouc, elles n'endommagent pas le matériel et garantissent une bonne prise pendant le transport. Aux extrémités, elles sont équipées d'un système de ressort qui leur permet de s'accrocher facilement aux rails.

Las barras telescópicas permiten asegurar fácilmente el material dentro del compartimento de carga. Gracias a su revestimiento de goma, no dañan el material y garantizan un buen agarre durante el transporte. En los extremos están equipadas con un sistema de resorte que permite una fácil fijación a los raíles.





Accessori bloccaggio materiali

Accessoires pour l'arrimage du chargement

Accesorios para la sujeción de materiales



Barra fermacarichi da incasso in alluminio

Rail d'arrimage encastrable en alu

Tope de aluminio empotrado

codice	(L) mm	kg
TIABR00014	1000	0,7
TIABR00013	3000	2,1





Accessori bloccaggio materiali

Accessoires pour l'arrimage du chargement

Accesorios para la sujeción de materiales



Gancio flessibile porta attrezzi

Crochet flexible porte outil

Gancho flexible para herramientas

codice	(\emptyset) diam.	(kg)
TIABGF2030	20 / 30	0,05
TIABGF3040	30 / 40	0,08

I nuovi attacchi flessibili Tecnomat permettono di sostenere elementi verticali con sezione tubolare nelle pareti del furgone. Per il loro impiego vengono inseriti su una guida in alluminio.

Les nouveaux crochets flexibles Tecnomat permettent de soutenir les éléments verticaux à section tubulaire dans les parois des fourgons. Pour leur utilisation, ils sont insérés sur un rail en aluminium.

Los nuevos ganchos flexibles Tecnomat permiten sujetar elementos verticales de sección tubular en las paredes del furgón. Para su uso se insertan en un raíl de aluminio.



Guida in alluminio per gancio flessibile

Rail en alu pour crochet flexible

Guía de aluminio para gancho flexible

codice	(L) mm	(kg)
TIABGA0000	500	0,4

Portarotolo di carta

Porte rouleau de papier

Porta rollo de papel

codice	(ø) diam.	(kg)
TIPC000001	270 mm	3,08
TIPC000002	250 mm	1,75

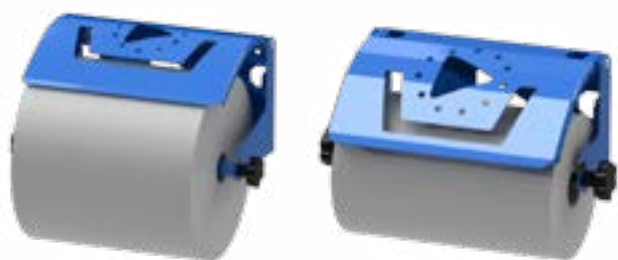

Rotolo di carta

Rouleau de papier

Rollo de papel

codice	(ø) diam.	(kg)
TIACRCG000	grande/grand/grande	1,20
TIACRCP000	piccolo/petit/pequeño	0,50

Sono disponibili in due misure, per rotoli da 250 e 270 mm. Il portarotolo è composto da una struttura in ferro verniciato a polveri ed è dotato di un sistema che impedisce lo srotolamento della carta.

Ils sont disponibles en deux tailles, pour des rouleaux de 250 et 270 mm. Le porte-rouleau est composé d'une structure en fer thermolaqué et est équipé d'un système qui empêche le papier de se dérouler.

Están disponibles en dos tamaños, para rollos de 250 y 270 mm. El porta rollo consta de una estructura de hierro y está equipado con un sistema que impide que el papel se desenrolle.

Dosatore per sapone

Distributeur de savon - Dispensador de jabón

codice	capacità/capacity/capacité	(kg)
TIACDS0001	1000 ml	0,25

Valigetta primo soccorso

Trousse de secours - Maletín botiquín primeros auxilios

codice		
TIACP00001		2,20

Portatanica con tanica in plastica 10L con rubinetto

Porte-réservoir avec réservoir plastique 10L avec robinet

Porta bidón + bidón en plástico 10 litros con grifo

codice	descrizione	(kg)
TAAPT000002	portatanica con tanica Porte-réservoir avec réservoir Porta bidón + bidón	4,42
TIPT000002	portatanica porte-réservoir Porta bidón	2,92
TIPTT000001	tanica Réservoir Bidón	0,50

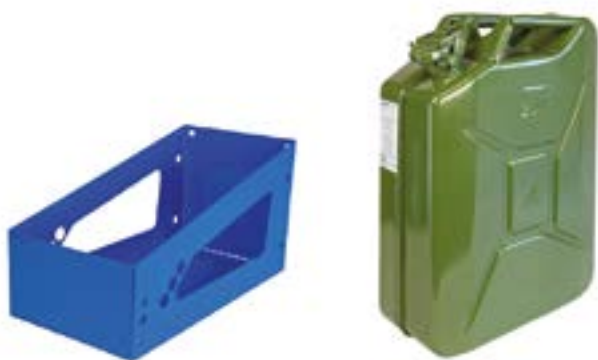

Portatanica con tanica in ferro 20L

Porte-réservoir avec réservoir en fer 20L

Porta bidón + bidón en hierro 20 litros

codice	descrizione	(kg)
TAAPT000001	portatanica con tanica Porte-réservoir avec réservoir envase con bote	6,21
TIPT000001	portatanica porte-réservoir envase	2,21
TIPTT000002	tanica Réservoir bote	4,00

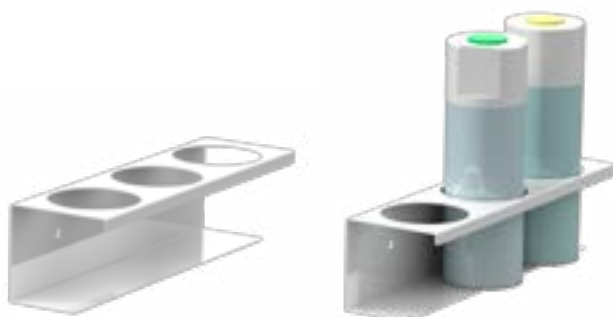

Mensola porta bombolette

Support aérosol

Estante porta lata

codice	(LxHxD) mm	(kg)
TIACGPF23176	70	0,48

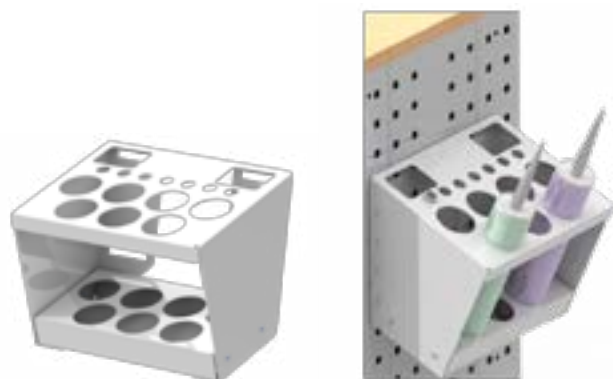

Porta silicone

Support cartouche silicone

Soporte cartuchos de silicona

codice	(LxHxD) mm	(kg)
TIACPSI001	260 x 240 x 250	0,80



Sella porta cavi

Support tuyaux

Soporte para cables

codice	(LxHxD) mm	(kg)
TISP000022	220	0,26
TISP000026	260	0,50
TISP000032	320	1,20



Porta estintore per estintore da 6 kg

Support d'extincteur pour extincteur de 6 kg

Porta extintor para extintor de 6kg

codice	(LxHxD) mm	(kg)
TIAPE00005		3,0



Porta documenti

Poche pour documents

Porta documentos

codice	(LxHxD) mm	(kg)
TIACT02436	30 X 41 X 360	0,7



Gancio semplice in metallo

Crochet simple en métal

Gancho simple de metal

codice	(LxHxD) mm	(kg)
TIACGPF23118	35	
TIACGPF23119	75	



Gancio doppio in metallo

Crochet double en métal

Gancho doble de metal

codice	(LxHxD) mm	(kg)
TIACGPF23125	35	
TIACGPF23126	50	
TIACGPF23127	75	



Gancio con doppia clip in metallo

Crochet en métal avec double clip

Gancho con doble clip de metal

codice	(LxHxD) mm	(kg)
TIACGPF23142	19	



Gancio con clip in metallo

Crochet en métal avec clip

Gancho con clip de metal

codice	(LxHxD) mm	(kg)
TIACGPF23143	25	
TIACGPF23145	32	



Porta punte a 11 alloggiamenti

Support pour 11 forets

Porta brocas a 11 alojamientos

codice	(LxHxD) mm	(kg)
TIACGPF23181		

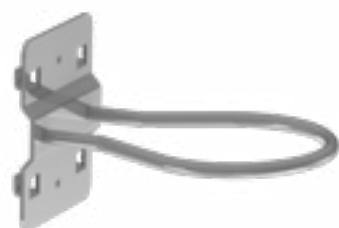

Gancio con anello in metallo

Crochet en métal avec anneau

Gancho con anillo de metal

codice	(LxHxD) mm	(kg)
TIACGPF23151	ø 60	



Gancio calamitato in metallo

Crochet en métal magnétique

Gancho con imán de metal

codice	(LxHxD) mm	(kg)
TIACGPF23194	ø 40	

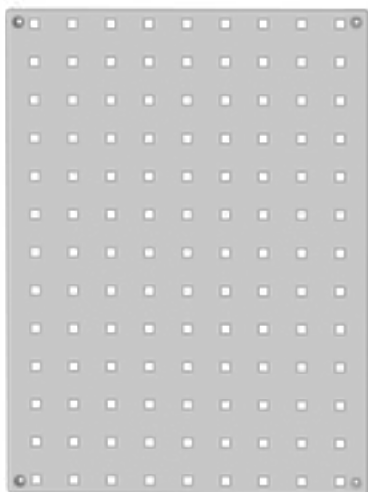

Pannelli forati portautensili con ganci

Panneau percés porte-outillage avec crochets

Paneles perforados portaherramientas con ganchos

codice	(LxH) mm	ganci	(kg)
TIACPF2436	360 X 241	0	
TAAPFFG2436	360 X 241	10	
TIACPF4836	360 X 483	0	
TAAPFFG4836	360 X 483	10	
TIACPF1085	1000 X 850	0	
TAAPFFG1085	1000 X 850	10	

I pannelli portautensili possono essere fissati sulle pareti del furgone e sono disponibili in due misure: 360x241x10 e 360x483x10.

I ganci possono essere acquistati separatamente o in kit da 10.

Les panneaux porte-outils peuvent être fixés aux parois du fourgon et sont disponibles en deux tailles : 360x241x10 et 360x483x10.

Les crochets peuvent être achetés séparément ou en kits de 10.

Los paneles portaherramientas pueden fijarse en la pared de la furgoneta y están disponibles en dos tamaños: 360x241x10 y 360x483x10. Los ganchos se suministran por separado o en kits de 10.

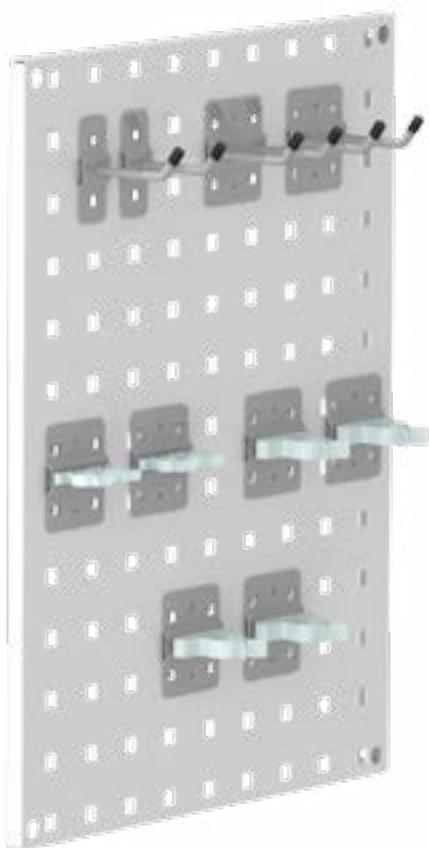

codice	descrizione	N.
TAAGPFOOKIT	kit 10 ganci per pannello forato composto da: <i>kit de 10 crochets pour panneau perforé</i> composé de: <i>kit de 10 ganchos para panel perforado</i> compuesto por:	
TIACGPF23118	gancio semplice metallo 35 mm	2
TIACGPF23125	gancio doppio in metallo 35 mm	2
TIACGPF23142	gancio metallo doppia clip 19 mm	2
TIACGPF23145	gancio metallo clip da 32 mm	2
TIACGPF23143	gancio metallo clip da 25 mm	2



Accessori vari

Accessoires

Accesorios

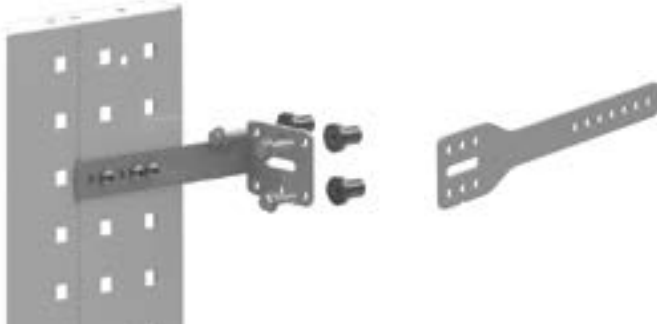

Piastra per fissaggio alla carrozzeria

Pattes de fixation à la carrosserie

Placa de fijación a la carrocería

codice	(L) mm
--------	--------

TIFIS00225	225
------------	-----

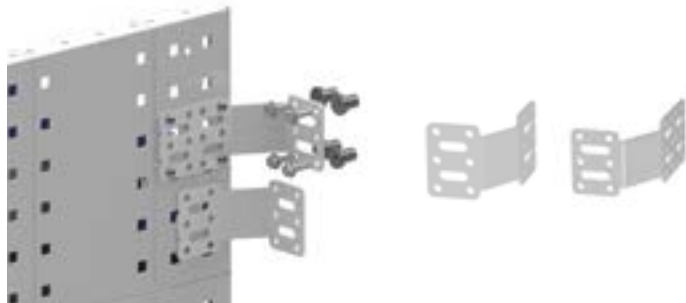

codice	(L) mm
--------	--------

TIFIS00100	100 piegata/coudée/doblada
------------	----------------------------

TIFIS00130	130 piegata/coudée/doblada
------------	----------------------------



Inserto antivibrante tenuta a strappo di 2500 N

Insert anti-vibrations 2500 N

Inserto antivibraciones 2500 N

codice	(LxHxD) mm	(kg)
--------	------------	------

TIACIA0001		
------------	--	--



Rivetto filettato tubolare

Rivet fileté tubulaire

Remache roscado tubular

codice	descrizione	(kg)
--------	-------------	------

45030996	rivetto filettato M8	
----------	----------------------	--

Kit staffe

Kit de fixation - Kit de fijación

codice	descrizione	TIFIS00100	TIFIS00130	TIFIS00225	TIACIA0001	45030996
010025995	staffe/étriers/soportes			•	•••	
010025996	staffe piegate crochets pliés soportes doblados	•	•		••••	

Aeratori per ventilazione furgone

Aérateur pour la ventilation de fourgons

Aireador para ventilación de furgonetas



1

Aeratore su tetto per ventilazione

Aérateur de toit

Aireador de techo para ventilación

codice

TIAGRVT000

0,30



2

Aeratore per pavimento in acciaio inox

Aérateur de sol en acier inox

Aireador de suelo de acero inoxidable

codice

dimensioni (mm)

(kg)

TIAGRVPO00

163x163

0,7



3

Griglia di aerazione in acciaio inox

Grille d'aération en acier inox

Rejilla de ventilación de acero inoxidable

codice

dimensioni (mm)

(kg)

TIAGRVO00

277x145

0,5



Lucchetti Ufo Defender

Serrures UFO Defender

Cierres de seguridad Ufo Defender



1 Lucchetto UFO Classic Defender + 2 chiavi

1 serrure UFO Classic Defender + 2 clés

1 cierre UFO Classic Defender + 2 llaves

codice

TIASUD0000

2 Lucchetti UFO Classic Defender + 4 chiavi

2 serrures UFO Classic Defender + 4 clés

2 cierres UFO Classic Defender + 4 llaves

codice

TIASUD0001



Il lucchetto Ufo Defender è una delle chiusure più sicure e resistenti allo scasso, in quanto il cilindro è antitrapano e antipicking.

La serrure UFO Defender est l'une des plus sûres et des plus résistantes à l'effraction, car le cylindre est anti-perçage et anti-crochetage.

La cerradura Ufo Defender es una de las más seguras y antirrobo, ya que el cilindro es antitaladro y antipicking.



Plafoniera LED 500 Lumen 12V

Lampe LED 500 Lumen 12V

Plafón LED 500 Lumen 12V

codice	(LxHxD) mm	(kg)
TIAEL00016	150 x 75 x 15	0,30



Lampeggiante con base magnetica

Gyrophare à embase magnétique

Luz intermitente con base magnética

codice	descrizione	(kg)
TIAEL00020	AMBRA 12V	1,20



Faretto orientabile magnetico

Projecteur magnétique orientable

Foco giratorio magnético

codice	descrizione	(kg)
TIAEL00003	55W-12 - 178 X 86	



Tecnolam srl

Via Flaminia, 2/B - Calcinelli
61036 Colli al Metauro (PU) - Italy
Tel. +39 0721 876010 Fax +39 0721 876012



Scansionate il QRcode e
selezionate la vostra lingua

*Scannez le code et
sélectionnez votre langue*

*Escanea el código QR y
selecciona tu idioma*